



ประกาศองค์การบริหารส่วนตำบลบ้านเหล่า  
เรื่อง ข้อมูลรายละเอียดค่าใช้จ่ายเกี่ยวกับการจัดซื้อจัดจ้าง ราคาากลาง  
และการคำนวณราคาากลาง  
ตำบลบ้านเหล่า อำเภอเพ็ญ จังหวัดอุดรธานี

.....

ตามที่ สำนักงาน ป.ป.ช. ให้หน่วยงานของรัฐเปิดเผยข้อมูลรายละเอียดค่าใช้จ่าย  
เกี่ยวกับการจัดซื้อจัดจ้าง ราคาากลางและการคำนวณราคาากลางตามแบบตารางวงเงินงบประมาณ  
ที่ได้รับจัดสรร และรายละเอียดค่าใช้จ่ายเกี่ยวกับจัดซื้อจัดจ้าง เพื่อให้หน่วยงานของรัฐเป็นไปใน  
แนวทางเดียวกัน นั้น

บัดนี้ องค์การบริหารส่วนตำบลบ้านเหล่า ได้จัดทำข้อมูลรายละเอียดค่าใช้จ่าย  
เกี่ยวกับการจัดซื้อจัดจ้าง ราคาากลางและการคำนวณราคาากลาง โครงการขุดเจาะบ่อบาดาลพร้อม  
ติดตั้งห้อง บ้านดอนเงิน หมู่ที่ ๑๑ เรียบร้อยแล้ว ตามรายละเอียดแนบท้ายประกาศฉบับนี้

ประกาศ ณ วันที่ ๑๑ เดือน กุมภาพันธ์ พ.ศ. ๒๕๖๔

(ลงชื่อ).....

(นายคำไพ สมบูรณ์)

นายกองค์การบริหารส่วนตำบลบ้านเหล่า

## ตารางแสดงวงเงินงบประมาณที่ได้รับจัดสรรและราคากลางในงานจ้างก่อสร้าง

## ๑. ชื่อโครงการ

- โครงการขุดเจาะบ่อบาดาลพร้อมติดตั้งห้องถัง บ้านดอนเงิน หมู่ที่ ๑๑
- ๒ หน่วยงานเจ้าของโครงการ กองช่าง องค์การบริหารส่วนตำบลบ้านเหล่า

## ๓. วงเงินงบประมาณที่ได้รับจัดสรร

๔๒๕,๐๐๐.- บาท (สี่แสนสองหมื่นห้าพันบาทถ้วน)

## ๔. ลักษณะงานก่อสร้าง

เพื่อจ่ายเป็นค่าก่อสร้างห้องถังสูง ขนาด ๑๐ ลบ.ม. (ถังไฟเบอร์กลาส ๔ ลูก) และขยายท่อเมนประปา ขนาด ๒ นิ้ว จำนวน ๗๐๐ ม. ตามแบบอบต.บ้านเหล่า พร้อมป้ายโครงการ จำนวน ๑ ป้าย

## ๕. ราคากลางคำนวณ ณ วันที่

- วันที่ ๑๑ กุมภาพันธ์ ๒๕๖๔
- เป็นเงิน ๔๒๗,๙๖๗.๘๒ บาท (สี่แสนสองหมื่นเจ็ดพันเก้าร้อยหกสิบเจ็ดบาทแปดสิบสองสตางค์)

## ๖. บัญชีประมาณราคากลาง

- ๖.๑ สรุปราคากลางงานก่อสร้าง
- ๖.๒ แบบฟอร์มรายงานราคางานอาคาร

## ๗. รายชื่อคณะกรรมการกำหนดราคากลาง

- |                            |               |
|----------------------------|---------------|
| ๗.๑ นายสุรียา ไคร์นุ่นกว   | ประธานกรรมการ |
| ๗.๒ นางช่อทิพย์ ไชยทองศรี  | กรรมการ       |
| ๗.๓ นายธนภุต บุตรธรรมรักษา | กรรมการ       |



## บันทึกข้อความ

ส่วนราชการ กองช่าง องค์การบริหารส่วนตำบลบ้านเหล่า อำเภอเพ็ญ จังหวัดอุดรธานี

ที่ อค ๘๓๔๐๓/๒๖๗ วันที่ ๑๑ กุมภาพันธ์ ๒๕๖๔

เรื่อง รายงานผลการกำหนดราคากลางโครงการขุดเจาะบ่อบาดาลพร้อมติดตั้งหอดัง บ้านดอนเงิน หมู่ที่ ๑๑

เรียน นายกองค้การบริหารส่วนตำบลบ้านเหล่า

ตามที่ องค์การบริหารส่วนตำบลบ้านเหล่า มีคำสั่งที่ ๗๕/๒๕๖๔ ลงวันที่ ๕ กุมภาพันธ์ ๒๕๖๔ เรื่องแต่งตั้งคณะกรรมการกำหนดราคากลาง โดยพิจารณาโครงการขุดเจาะบ่อบาดาลพร้อมติดตั้งหอดัง บ้านดอนเงิน หมู่ที่ ๑๑ เพื่อจ่ายเป็นค่าก่อสร้างหอดังสูง ขนาด ๑๐ ลบ.ม.(ถังไฟเบอร์กลาส ๔ ลูก)และขยายท่อเมนประปา ขนาด ๒ นิ้ว จำนวน ๗๐๐ เมตร ตามรายละเอียด อบต.บ้านเหล่า พร้อมป้ายโครงการ งบประมาณ ๔๒๕,๐๐๐ บาท ระยะเวลาดำเนินการ ๖๐ วัน ประมาณราคาเมื่อวันที่ ๒๒ กรกฎาคม ๒๕๖๓ โดยใช้ งบประมาณจากข้อบัญญัติรายจ่ายประจำปีงบประมาณ พ.ศ.๒๕๖๔

คณะกรรมการกำหนดราคากลาง ได้ทำการพิจารณาและเห็นชอบกำหนดเป็นราคากลางเพื่อดำเนินการจัดซื้อจัดจ้าง ตามรายละเอียดงบประมาณที่แนบมาพร้อมโครงการขุดเจาะบ่อบาดาลพร้อมติดตั้งหอดัง บ้านดอนเงิน หมู่ที่ ๑๑ ราคาที่กำหนด ดังนี้

โครงการขุดเจาะบ่อบาดาลพร้อมติดตั้งหอดัง บ้านดอนเงิน หมู่ที่ ๑๑ เพื่อจ่ายเป็นค่าก่อสร้างหอดังสูง ขนาด ๑๐ ลบ.ม.(ถังไฟเบอร์กลาส ๔ ลูก)และขยายท่อเมนประปา ขนาด ๒ นิ้ว จำนวน ๗๐๐ เมตร ตามรายละเอียด อบต.บ้านเหล่า พร้อมป้ายโครงการ งบประมาณ ๔๒๗,๙๖๗.๘๒ บาท ระยะเวลาดำเนินการ ๖๐ วัน ประมาณราคาเมื่อวันที่ ๙ กุมภาพันธ์ ๒๕๖๔ กำหนดแล้วเสร็จ ๖๐ วัน

ดังนั้น เพื่อให้การดำเนินการดังกล่าวเป็นไปตามระเบียบพัสดุและด้วยความเรียบร้อยถูกต้อง จึงขอเสนอให้หน่วยงานคลังดำเนินการตามระเบียบฯ ดังกล่าวต่อไป

จึงเรียนมาเพื่อโปรดพิจารณา

(ลงชื่อ).....ประธานกรรมการ  
( นายสุริยา ไคร่นุ่นกา )

(ลงชื่อ).....กรรมการ  
( นางช่อทิพย์ ไชยทองศรี )

(ลงชื่อ).....กรรมการ  
( นายธนภฤต บุตรธรรมรักษา )

.../ความเห็น

ความเห็นของผู้อำนวยการกองคลังองค์การบริหารส่วนตำบลบ้านเหล่า

เห็นชอบตามที่เสนอเรื่องขอโอนที่ดินของนายสมชาย ใจดี มาเป็นพื้นที่สาธารณะ

(ลงชื่อ)

(นางศิวพร โพธิ์ศรีดา)  
ผู้อำนวยการกองคลัง

ความเห็นของรองปลัดองค์การบริหารส่วนตำบลบ้านเหล่า

(ลงชื่อ)

(นายธนวัฒน์ เหล่ายา)  
รองปลัดองค์การบริหารส่วนตำบลบ้านเหล่า

ความเห็นของปลัดองค์การบริหารส่วนตำบลบ้านเหล่า

(ลงชื่อ)

(นายณิชน อุตมศรีภัก)  
ปลัดองค์การบริหารส่วนตำบลบ้านเหล่า

อนุมัติ

ไม่อนุมัติ

(ลงชื่อ)

(นายคำไท สมบูรณ์)  
นายกองค์การบริหารส่วนตำบลบ้านเหล่า

สรุปผลราคากลางค่าก่อสร้าง

ส่วนราชการ องค์การบริหารส่วนตำบลบ้านเหล่า อำเภอเพ็ญ จังหวัดอุดรธานี

ประเภทงาน โครงการขุดเจาะบ่อบาดาลพร้อมติดตั้งห้องถัง บ้านคอนกรีต หมู่ที่ 11

สถานที่ก่อสร้าง บ้านคอนกรีต หมู่ที่ 11

เจ้าของโครงการ องค์การบริหารส่วนตำบลบ้านเหล่า

ประมาณการตามแบบอบต.บ้านเหล่า ปร.4 จำนวน 3 แห่ง เมื่อวันที่

ลำดับที่	รายการ	รวม ค่างานต้นทุน (บาท)	Factor F	รวม ค่าก่อสร้าง (บาท)	หมายเหตุ
1	งานอาคาร	195,058.077	1.3056	254,667.825	Factor F
2	งานครุภัณฑ์	173,300.00		173,300.00	-ดอกเบี้ยเงินกู้ 5% -ค่าภาษีมูลค่าเพิ่ม 7%
<b>สรุป</b>		รวมค่าก่อสร้างเป็นเงิน		427,967.825	
		คิดเป็นเงินประมาณ		427,967.82	
<b>(ตัวอักษร)</b>		<b>สี่แสนสองหมื่นเจ็ดพันเก้าร้อยหกสิบเจ็ดบาทแปดสิบสองสตางค์</b>			

คณะกรรมการกำหนดราคากลาง ตามคำสั่งที่ ๖๖ ลว. ๒๕๖๓ ของ อบต.บ้านเหล่า

ได้ตรวจสอบแล้ว เห็นชอบให้ประมาณราคานี้เป็นราคากลาง

(ลงชื่อ)  ประธานกรรมการ

(นายสุริยา ไคร์นุ่นกา)

(ลงชื่อ)  กรรมการ

(นางช่อทิพย์ ไชยทองศรี)

(ลงชื่อ)  กรรมการ

(นายธนฤช บุตรธรรมรักษา)

(ลงชื่อ)  รองปลัด อบต.บ้านเหล่า /ผู้ตรวจสอบ

(นายธนวัฒน์ เหล่ายา)

(ลงชื่อ)  ปลัด อบต.บ้านเหล่า /ผู้เห็นชอบ

(นายณิชาพน อุดมศรีภัก)

(ลงชื่อ)  นายก อบต.บ้านเหล่า /ผู้อนุมัติ

(นายคำไท ลมบูรณ์)

ใบประมาณการ

ปร.4 หน้า 1/3

ประเภทงาน โครงการขุดเจาะบ่อบาดพร้อมติดตั้งห้อง บ้านคอนกรีต หมู่ที่ 11

ปริมาณงาน ก่อสร้างสร้างห้องสูง ขนาด 10 ลบ.ม.(ถังไฟเบอร์กลาส 4 ลูก)และขยายท่อประปา 2 นิ้ว จำนวน 700 ม.

ตามแบบ อบต.บ้านเหล่า พร้อมป้ายโครงการ

สถานที่ก่อสร้าง บ้านคอนกรีต หมู่ที่ 11

เจ้าของโครงการ องค์การบริหารส่วนตำบลบ้านเหล่า

ประมาณเมื่อ

ร.ก.	รายการ	ปริมาณงาน		วัสดุ		ค่าแรง		รวม (บาท)
		หน่วย	จำนวน	บาทต่อ หน่วย	จำนวน (บาท)	บาทต่อ หน่วย	จำนวน (บาท)	
1	งานฐานรากห้อง							
	- ขุดดิน-ถมกลับ	ลบ.ม.	19.00	-	-	125.00	2,375.00	2,375.000
	- ทราซฮายาบ	ลบ.ม.	1.00	364.49	364.49	91.00	91.00	455.490
	- คอนกรีตหยาบ	ลบ.ม.	1.00	1,719.31	1,719.31	398.00	398.00	2,117.310
	- คอนกรีตสำเร็จรูป	ลบ.ม.	6.00	1,831.46	10,988.76	498.00	2,988.00	13,976.760
	- ไม้แบบหล่อคอนกรีต	ตร.ม.	32.00	-	-	133.00	4,256.00	4,256.000
	- เหล็ก RB 6 mm.	ตัน	0.054	20,560.98	1,110.293	4,100.00	221.400	1,331.693
	- เหล็ก DB 12 mm.	ตัน	0.300	20,299.38	6,089.81	3,300.00	990.00	7,079.814
	- ตะปู	ก.ก.	8.00	42.43	339.44	-	-	339.440
	- ลวดผูกเหล็ก	ก.ก.	3.00	31.78	95.34	-	-	95.340
2	งานโครงสร้างเหล็ก							
	- ท่อเหล็กอาบสังกะสี ขนาด 3"	ท่อน	8.00	1,612.15	12,897.20	480.24	3,841.92	16,739.120
	- ท่อเหล็กอาบสังกะสี ขนาด 2 1/2"	ท่อน	4.00	1,177.34	4,709.36	390.24	1,560.96	6,270.320
	- ท่อเหล็กอาบสังกะสี ขนาด 2 "	ท่อน	27.00	904.21	24,413.67	306.00	8,262.00	32,675.670
	- ท่อเหล็กอาบสังกะสี ขนาด 1 1/4 "	ท่อน	32.00	557.24	17,831.68	242.64	7,764.48	25,596.160
	- เหล็กฉาก ขนาด 50x50x6 มม.	ท่อน	3.00	620.25	1,860.75	321.60	964.80	2,825.550

ร.ด.	รายการ	ปริมาณงาน		วัสดุ		ค่าแรง		รวม (บาท)
		หน่วย	จำนวน	บาทต่อ หน่วย	จำนวน (บาท)	บาทต่อ หน่วย	จำนวน (บาท)	
3	งานอุปกรณ์ระบบท่อและอุปกรณ์							
	- ท่อ PVC ขนาด 3" ชั้น 8.5	ท่อน	4.00	268.70	1,074.80	-	-	1,074.80
	- ท่อ PVC ขนาด 2" ชั้น 8.5	ท่อน	8.00	142.53	1,140.24	-	-	1,140.24
	- ท่อ PVC ขนาด 1" ชั้น 8.5	ท่อน	2.00	58.88	117.76	-	-	117.76
	- ข้องอ 90 ท่อ PVC ขนาด 3"	ตัว	1.00	137.86	137.86	-	-	137.86
	- ข้องอ 90 ท่อ PVC ขนาด 2"	ตัว	5.00	30.38	151.90	-	-	151.90
	- ข้องอ 45 ท่อ PVC ขนาด 3"	ตัว	4.00	112.00	448.00	-	-	448.00
	- ข้องอ 45 ท่อ PVC ขนาด 2"	ตัว	8.00	40.00	320.00	-	-	320.00
	- สามทาง ท่อ PVC ขนาด 3"	ตัว	1.00	137.86	137.86	-	-	137.86
	- สามทาง ท่อ PVC ขนาด 2"	ตัว	4.00	30.38	121.52	-	-	121.52
	- เหล็กรัดท่อ PVC ขนาด 3"	ชุด	6.00	22.00	132.00	-	-	132.00
	- เหล็กรัดท่อ PVC ขนาด 2"	ชุด	12.00	14.00	168.00	-	-	168.00
	- ประตุน้ำแบบบอลวาล์ว 3"	ชุด	3.00	395.00	1,185.00	-	-	1,185.00
	- ประตุน้ำแบบบอลวาล์ว 2"	ชุด	1.00	180.00	180.00	-	-	180.00
	- อีโบลท์ ขนาด 3"	ตัว	1.00	250.00	250.00	-	-	250.00
	- ยูเนียน ขนาด 2"	ตัว	1.00	180.00	180.00	-	-	180.00
	- นิปเปิ้ล ขนาด 2"	ตัว	2.00	180.00	360.00	-	-	360.00
	- ค่าแรงงานต่อท่อประปา	เหมา	1.00	-	-	5,000.00	5,000.00	5,000.00
	- ขยายเขตท่อ PVC ขนาด 2" ชั้น 8.5	ท่อน	175.00	142.53	24,942.75	-	-	24,942.75
	- ขุดดิน-ถมกลับ	ลบ.ม.	112.00	-	-	99.00	11,088.00	11,088.000
	- นำยาประสานท่อ	กระป๋อง	25.00	122.00	3,050.00	-	-	3,050.000
	- จุดเชื่อมต่อเข้ามิเตอร์ครบชุด	จุด	10.00	143.64	1,436.40	-	-	1,436.40

ที่	รายการ	ปริมาณงาน		วัสดุ		ค่าแรง		รวม (บาท)
		หน่วย	จำนวน	บาทต่อ หน่วย	จำนวน (บาท)	บาทต่อ หน่วย	จำนวน (บาท)	
4	งานปูนฉาบ, ตกแต่ง							
	- ฉาบปูนเรียบธรรมดา	ตร.ม.	-	-	-	-	-	-
5	งานทาสี							
	- ทาสีน้ำพลาสติก	ตร.ม.	4.00	40.00	160.00	30.00	120.00	280.00
	- ทาสีน้ำมัน	ตร.ม.	75.00	50.00	3,750.00	38.00	2,850.00	6,600.00
6	งานอื่นๆ							
	- ไม้เนื้อแข็ง	ลบ.ฟ.	24.00	443.93	10,654.32	72.00	1,728.00	12,382.32
	- น็อต ขนาด 1/2" x 3"	ตัว	144.00	10.00	1,440.00	-	-	1,440.00
	- อุปกรณ์ยึดถัก	งาน	1.00	1,600.00	1,600.00	-	-	1,600.00
	- บันไดเหล็ก	ชุด	1.00	5,000.00	5,000.00	-	-	5,000.00
	<b>รวมงานอาคาร</b>							<b>195,058.077</b>
1	งานครุภัณฑ์							
	- ชุดเจาะบ่อบาดาลระบบปิด ขนาด 6" ลึกไม่น้อยกว่า 42.5 เมตร และสามารถใช้งานได้ ปริมาณน้ำไม่น้อยกว่า 5 แกลลอน ต่อ 1 นาที	งาน	1.00	85,100.00	85,100.00	-	-	85,100.00
	- เครื่องสูบน้ำไฟฟ้าแบบจุ่มได้น้ำ ขนาด 1.5 แรงม้า รวมอุปกรณ์ครบชุด	ชุด	1.00	18,000.00	18,000.00	-	-	18,000.00
	- งานติดตั้งกล่องควบคุมระบบไฟฟ้า อุปกรณ์ไฟฟ้า ระดับน้ำแบบอัตโนมัติ	ชุด	1.00	5,000.00	5,000.00	-	-	5,000.00
	- งานติดตั้งไฟฟ้าพร้อมเสาไฟฟ้า แรงต่ำ 3 คั่น	ชุด	1.00	26,000.00	26,000.00	-	-	26,000.00
	- ถังไฟเบอร์กลาส ขนาดจุ 2.5 ลบ.ม.	ใบ	4.00	9,300.00	37,200.00	500.00	2,000.00	39,200.00
	<b>รวมงานครุภัณฑ์</b>							<b>173,300.00</b>

### รายละเอียดโครงการ

1. ก่อสร้างห้องสูง ขนาด 10 ลบ.ม.(ตั้งเฟอร์กัส 4 ลูก) และขยายท่อประปา 2 นิ้ว จำนวน 700 ม.  
ตามแบบ อยต.บ้านเหล่า พร้อมบัญชีโครงการ

### ทิศเหนือ

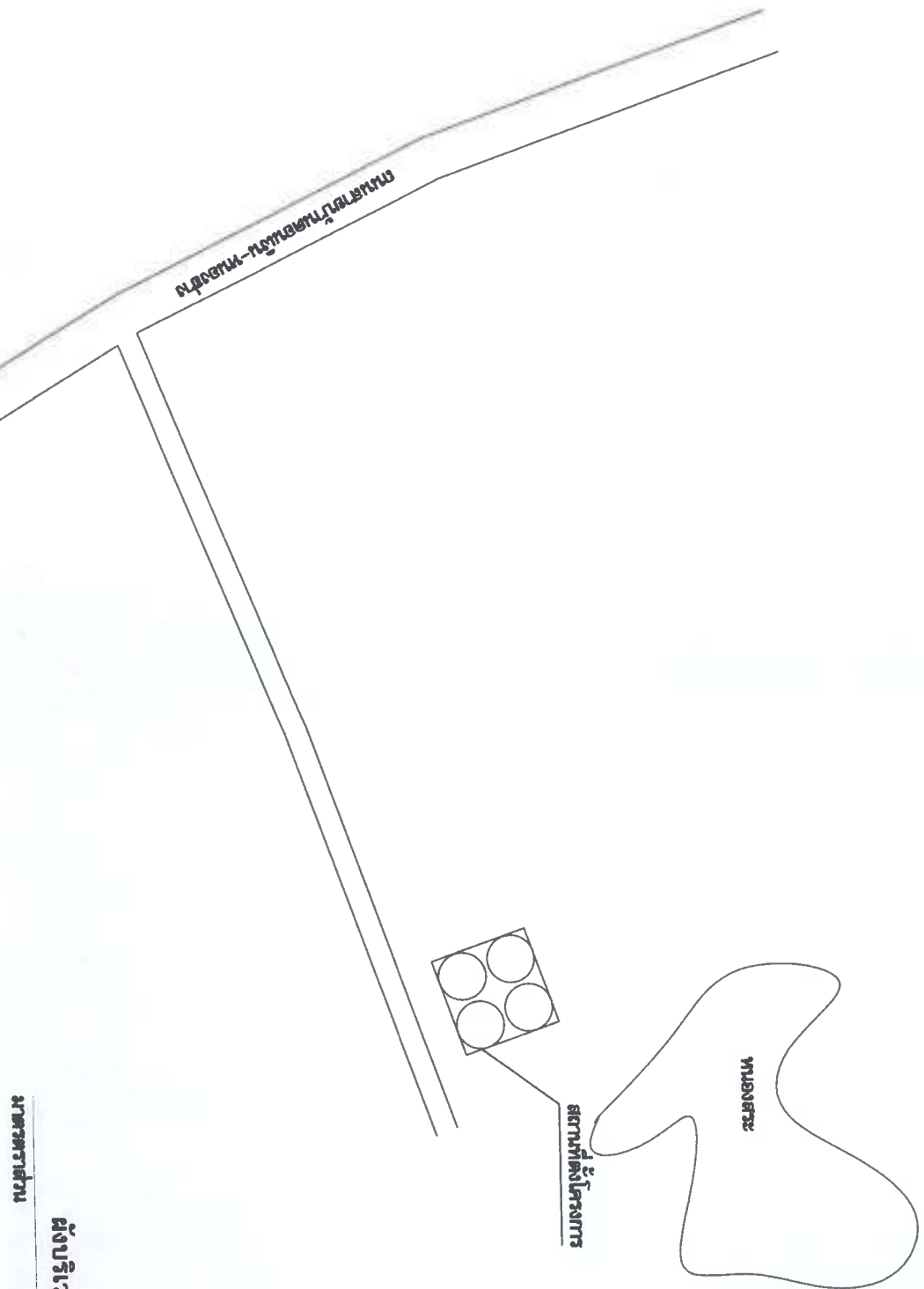

ผู้ปฏิบัติงาน,แผนที่,  
มาตรฐานส่วน

องค์การบริหารส่วนตำบลบ้านเหล่า บ้านเหล่า อ.เมือง จ.สุราษฎร์ธานี 81150	
โครงการ 15 พัฒนาและขยายท่อประปาและก่อสร้าง บ้านเหล่า อ.เมือง จ.สุราษฎร์ธานี 11	
สถานที่ก่อสร้าง บ้านหนองทราย หมู่ที่ 11 ต.บ้านเหล่า อ.เมือง จ.สุราษฎร์ธานี	
สำรวจ/เขียนแบบ	
(นายสมศักดิ์ อ่องระกูล) นางรุ่งริตา ออม.บ้านเหล่า	
ตรวจ (นายสุชาติ ไทสูงศักดิ์) ผู้เข้มาตรวจรับงาน บ้านเหล่า	
เห็นชอบ alt (นายฉัตราน ออม.บ้านเหล่า) ผู้เข้มาตรวจรับงาน บ้านเหล่า	
อนุมัติ (นายสุชาติ ออม.บ้านเหล่า) นายสมศักดิ์ อ่องระกูล บ้านเหล่า อ.เมือง จ.สุราษฎร์ธานี	
วันที่ เดือน ปี	หน้าที่ยื่น
หน้าที่ยื่น	หน้าที่ยื่น
แก้ไขครั้งที่	
แบบเลขที่	

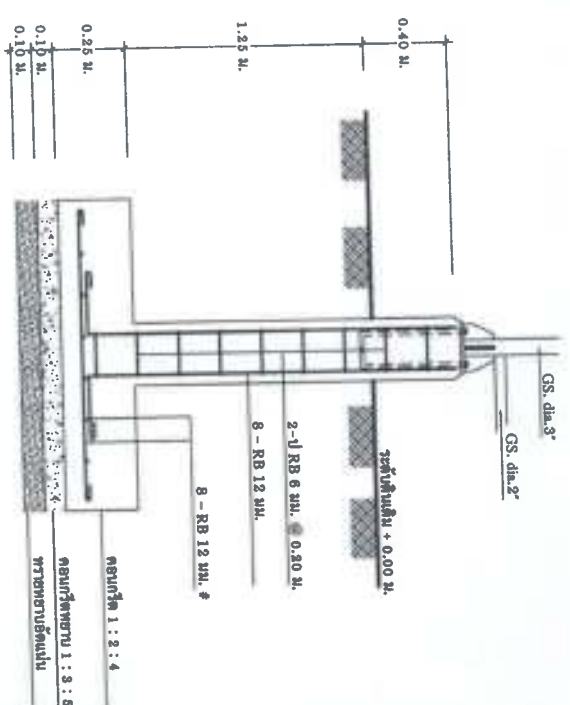

แปลนขยายฐานราก  
มาตราส่วน 1 : 25

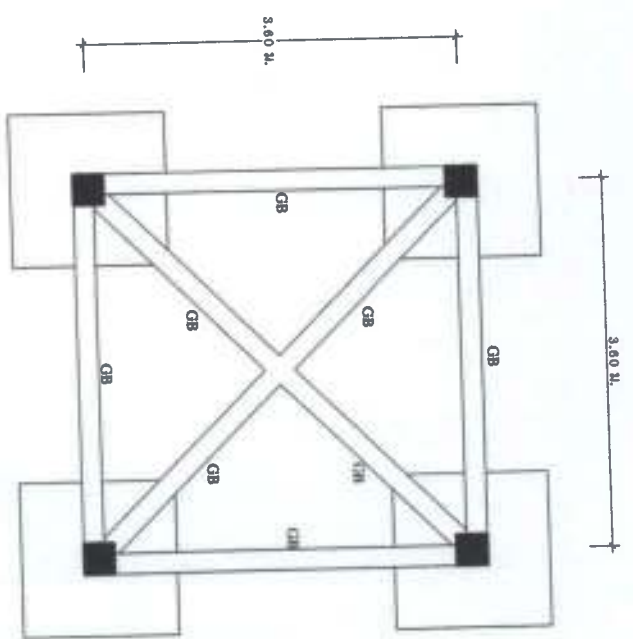

แปลนฐานราก คานคอลัมน์  
มาตราส่วน 1 : 50

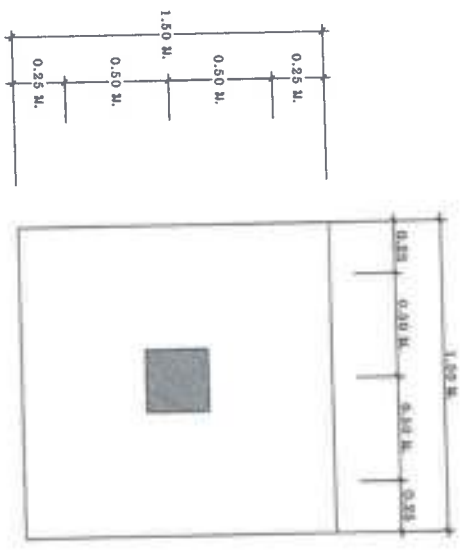

แปลนขยายฐานราก  
มาตราส่วน 1 : 25

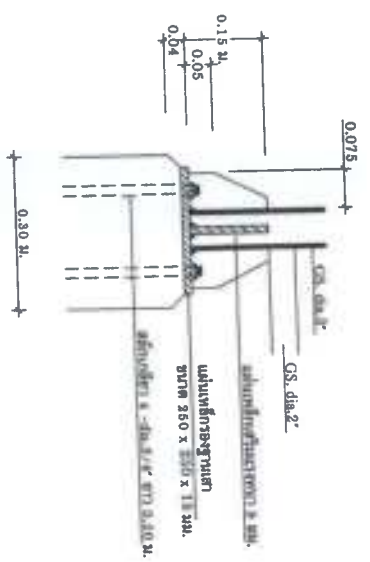

ขยายการต่อท่อเหล็กกับเสา ค.ส.ล.  
มาตราส่วน 1 : 10

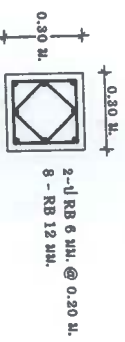

ขยายเสา  
มาตราส่วน 1 : 20

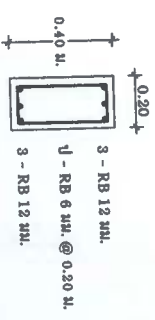

ขยายคาน GB  
มาตราส่วน 1 : 20

<b>องค์การบริหารส่วนตำบลบ้านเหล่า</b> อ.บ้านเหล่า อ.เชียง อ.สุราษฎร์ธานี 81150	
<b>โครงการ</b> ขุดลอกและปรับปรุงระบบระบายน้ำ ตำบลบ้านเหล่า อ.บ้านเหล่า อ.สุราษฎร์ธานี 81150	
<b>สถานที่ก่อสร้าง</b> บ้านคลองฉิม หมู่ที่ 11 อ.บ้านเหล่า อ.เชียง อ.สุราษฎร์ธานี	
<b>ผู้รับจ้าง/ช่างเขียน</b> (นาย) วิชาญ ใจรุ่งเรือง นายช่างโยธา อ.บ้านเหล่า	
<b>ผู้ตรวจสอบ</b> (นาย) อภิชาติ อภิรักษ์ วิศวกรชำนาญการพิเศษ อ.บ้านเหล่า	
<b>อนุมัติ</b> (นาย) อภิชาติ อภิรักษ์ วิศวกรชำนาญการพิเศษ อ.บ้านเหล่า	
<b>วัน เดือน ปี</b> 2	<b>หน้า</b> 2
<b>แก้ไขครั้งที่</b> 2	
<b>แบบเลขที่</b> 2	

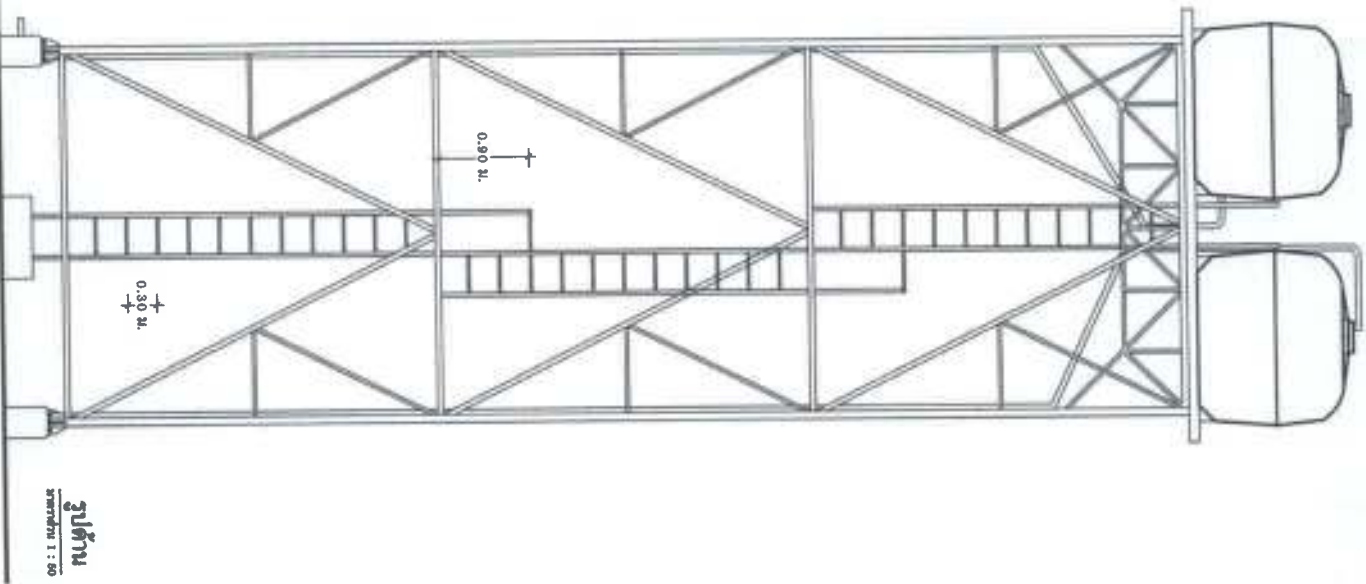

รูปด้าน  
มาตราส่วน 1 : 50

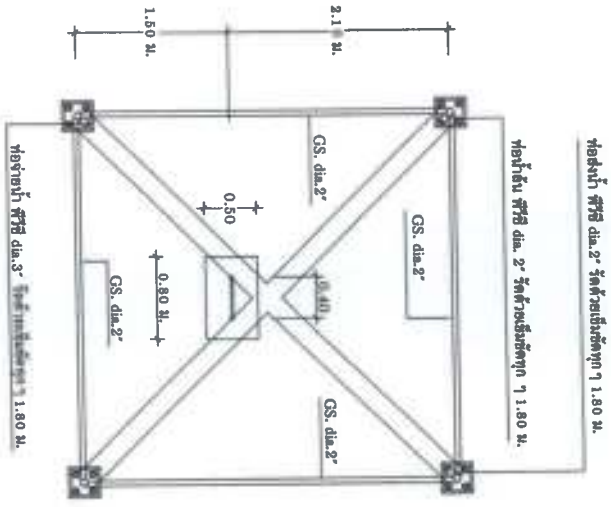

แปลนชั้นที่ 1  
มาตราส่วน 1 : 50

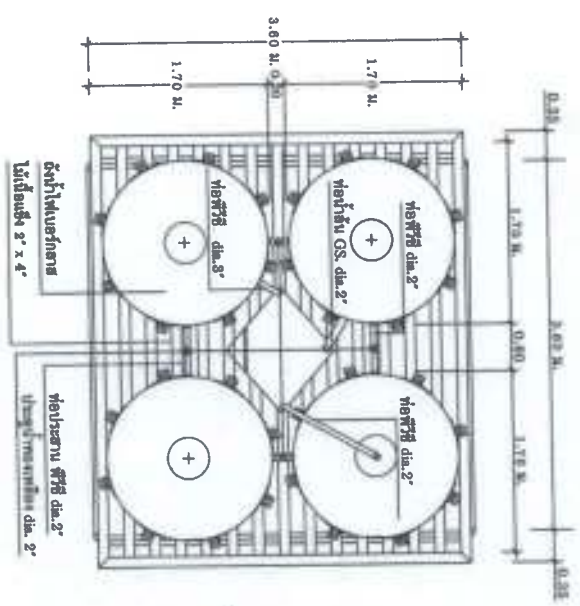

แปลนชั้นที่ 4 รับถังน้ำ  
มาตราส่วน 1 : 50

องค์การบริหารส่วนตำบลบ้านเหล่า สำนักงาน องค์ฯ อ.อุตรดิตถ์ 41150	
โครงการ ชุดระบบชลประทานในพื้นที่แหล่ง น้ำตอนบน หมู่ที่ 11	
สถานที่ก่อสร้าง บ้านตอนบน หมู่ที่ 11	
ศ.บ้านเหล่า อ.อุตรดิตถ์	
ผู้อำนวยการโครงการ	
(นายอภิรักษ์ สมบูรณ์) นายอภิรักษ์ สมบูรณ์	
วิศวกร	
(นายสุชาติ ใจรุ่งเรือง) สุชาติ ใจรุ่งเรือง	
เจ้าของ	
(นายสุชาติ ใจรุ่งเรือง) สุชาติ ใจรุ่งเรือง	
อนุมัติ	(นายอภิรักษ์ สมบูรณ์) นายอภิรักษ์ สมบูรณ์
รับ เติมน้ำ	เจ้าหน้าที่
แก้ไขครั้งที่	
แบบร่างที่	

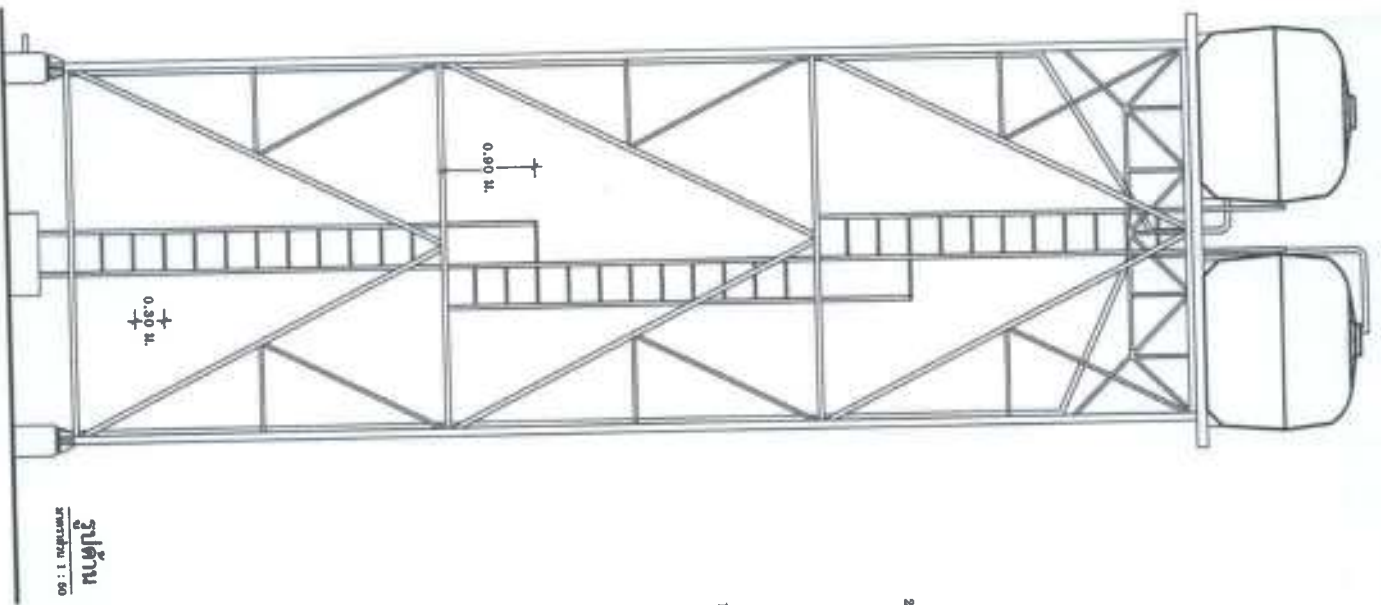

รูปด้าน  
มาตราส่วน 1 : 50

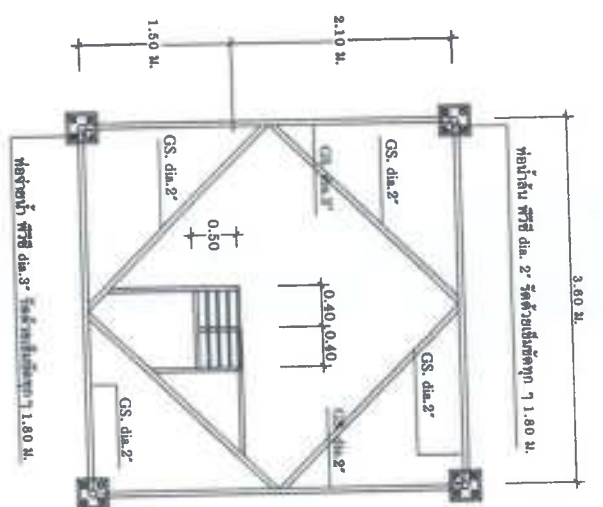

แปลนชั้นที่ 2  
มาตราส่วน 1 : 50

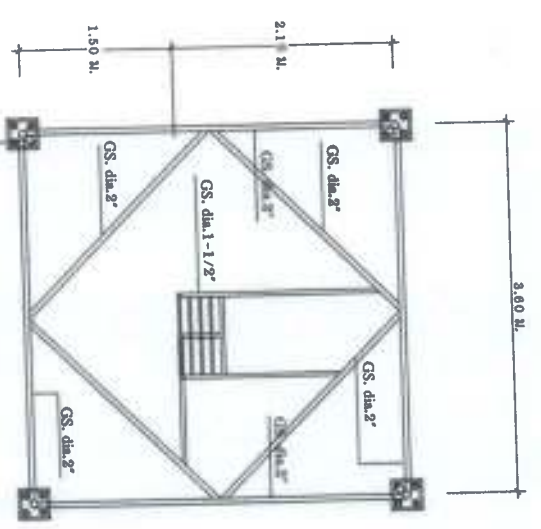

แปลนชั้นที่ 3  
มาตราส่วน 1 : 50

องค์การบริหารส่วนตำบลบ้านท่า น.บ้านท่า อ.เชียง อ.สุราษฎร์ 41150	
โครงการ ขุดบ่อขุดทรายเพื่อผลิตน้ำประปา บ้านดอนเงิน หมู่ที่ 11	
สถานที่ก่อสร้าง บ้านดอนเงิน หมู่ที่ 11 น.บ้านท่า อ.เชียง อ.สุราษฎร์	
ผู้ว่าราชการตำบล	
นายสมศักดิ์ สุขเกษม นายก อบต.บ้านท่า	
วิศวกร (นายสุวิทย์ ใจรุ่งเรือง) ผู้ชำนาญการช่างเขียน อตบ.บ้านท่า	
เพิ่มเติม (นายวิรัตน์ สุขสวัสดิ์) ผู้ชำนาญการช่างเขียน อตบ.บ้านท่า	
อนุมัติ (นายวิรัตน์ สุขสวัสดิ์)	
วันเดือนปี	หน้าที่ยี่ 4
แก้ไขครั้งที่	
แบบฉบับที่	

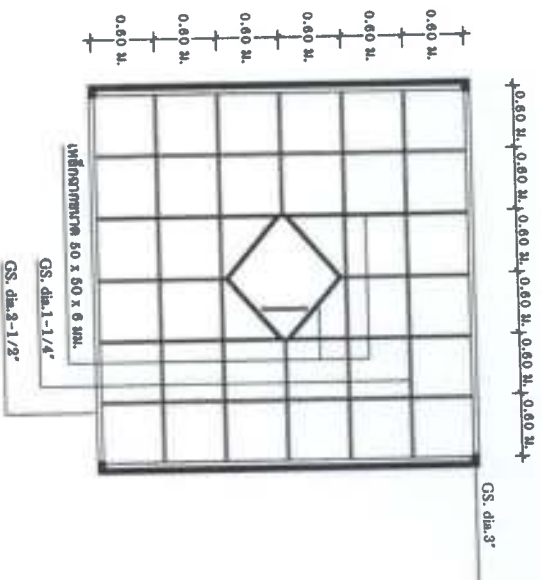

แปลนโครงสร้างรับดึงน้ำในระดับ A  
มาตราส่วน 1 : 50

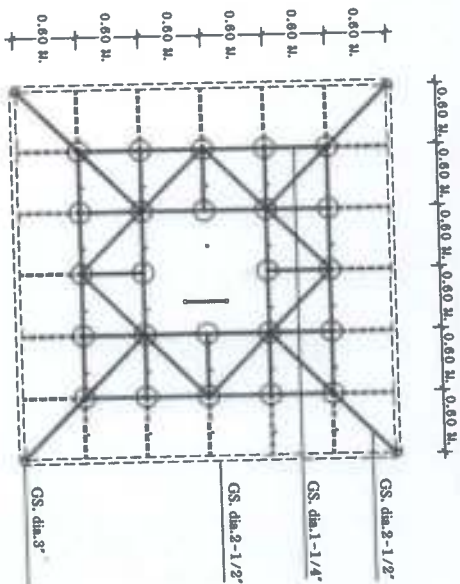

แปลนโครงสร้างรับดึงน้ำในระดับ B  
มาตราส่วน 1 : 50

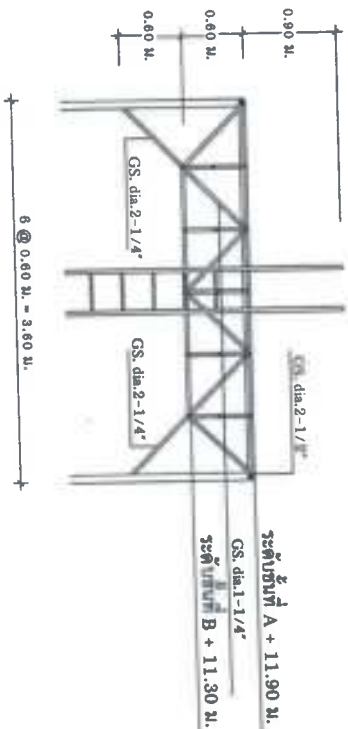

แบบขยายโครงสร้างรับดึงน้ำ  
มาตราส่วน 1 : 50

**รายละเอียดการก่อสร้าง**

1. คอนกรีตโครงสร้างทำไปใช้ค่าส่วน 1 : 2 : 4 โยกรีนทรู, ใช้ปริมาณไม่ต่ำกว่า 330 กก./ลบ.ม. หรือ คอนกรีตผสมเสร็จกับลวดเหล็กเส้นขนาด 210 กก./ตร.ม.
2. เหล็กเสริมคอนกรีตมีข้อกำหนดดังนี้  
ใช้เหล็กเสริมกลม ขนาด 6 มม. และ 12 มม. ใช้เกรด SR 24,  $F_y = 2400$  กก./ตร.ม.
3. เหล็กเสริมคอนกรีต  $F_y = 2400$  กก./ตร.ม.
4. ช่องเหล็กที่ใช้ในโครงสร้างรับดึงน้ำให้ยึดกับเสาปูนอย่าง ปรารถนโครงสร้างให้  
5. การทำโครงสร้างรับดึงน้ำใช้เหล็กเสริม 2 ชั้น และทำที่เชื่อมกัน สำหรับโครงสร้างให้  
ใช้เหล็กกับปลอกคอนกรีตด้วย  
6. งานพื้นชั้น 4 ให้เชื่อมเหล็กเส้น 2"x4" ทาสีกันปรอท  
7. ฝังไฟเบอร์กลาส ขนาด 2.5 ซม.ม.

องค์การบริหารส่วนตำบลบ้านท่า ณ.บ้านท่า อ.ค้อ อ.สุวรรณภูมิ 41159	
โครงการ อุโมงค์ระบายน้ำและรับน้ำดิบ บ้านท่า อ.ค้อ อ.สุวรรณภูมิ 11	
สถานที่ก่อสร้าง บ้านคองเงิน หมู่ที่ 11 ต.บ้านท่า อ.ค้อ อ.สุวรรณภูมิ	
วันที่รับเข้าออกแบบ	
(นายอภิรักษ์ อ่อนระดม) นางชิ่งมอร อภ.บ้านท่า	
ตรวจสอบ (นายสุวิทย์ รัตนกุล) ผู้ควบคุมงานก่อสร้าง: ณ.บ้านท่า	21/11
อนุมัติ (นายฉัตรชัย อ่อนระดม) ผู้ควบคุมงานก่อสร้าง: ณ.บ้านท่า	
วันที่อนุมัติ วันที่ 5	
แก้ไขครั้งที่	
แบบฉบับที่	

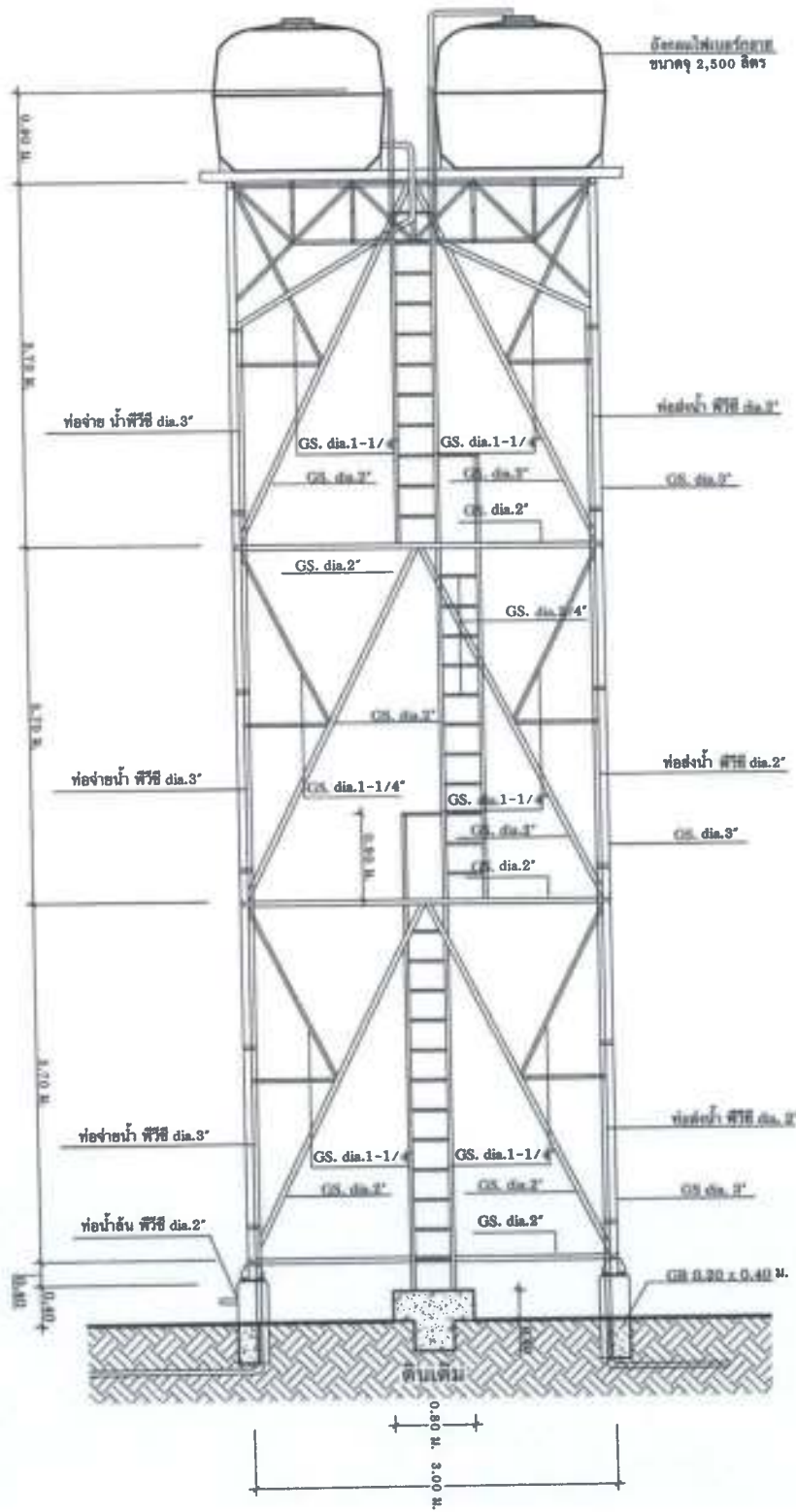

รูปตัดขยายท่อดังโครงเหล็ก

หน้ากระดาษ

1 : 60

<p>องค์การบริหารส่วนตำบลบ้านหม้อ          ตำบลบ้านหม้อ อ.เมือง จ.สุพรรณบุรี 41159</p>	
<p>โครงการ          ขุดเจาะบ่อบาดาลเพื่อผลิตน้ำดื่ม          ตำบลบ้านหม้อ หมู่ที่ 11</p>	
<p>สถานที่ก่อสร้าง          บ้านหม้อ หมู่ที่ 11          อ.เมือง จ.สุพรรณบุรี</p>	
<p>ผู้ว่าราชการตำบล          (นายสมศักดิ์ คุ้มชู)</p>	
<p>นายช่างเทคนิค          นายวิชาญ ออ.บ้านหม้อ</p>	
<p>วิศวกร          (นายวิชาญ ออ.บ้านหม้อ)</p>	
<p>ผู้เขียนโครงการ          นายวิชาญ ออ.บ้านหม้อ</p>	
<p>เห็นชอบ          (นายวิชาญ ออ.บ้านหม้อ)</p>	
<p>ปัดออกการบริการ          (นายวิชาญ ออ.บ้านหม้อ)</p>	
<p>อนุมัติ          (นายวิชาญ ออ.บ้านหม้อ)</p>	
วันที่	หน้า
วันที่	หน้า
วันที่	หน้า
วันที่	หน้า