



ประกาศองค์การบริหารส่วนตำบลบ้านเหล่า  
เรื่อง ข้อมูลรายละเอียดค่าใช้จ่ายเกี่ยวกับการจัดซื้อจัดจ้าง ราคาากลาง  
และการคำนวณราคาากลาง  
ตำบลบ้านเหล่า อำเภอเพ็ญ จังหวัดอุดรธานี

.....

ตามที่ สำนักงาน ป.ป.ช. ให้หน่วยงานของรัฐเปิดเผยข้อมูลรายละเอียดค่าใช้จ่ายเกี่ยวกับการจัดซื้อจัดจ้าง ราคาากลางและการคำนวณราคาากลางตามแบบตารางวงเงินงบประมาณที่ได้รับจัดสรรและรายละเอียดค่าใช้จ่ายเกี่ยวกับการจัดซื้อจัดจ้าง เพื่อให้หน่วยงานของรัฐเป็นไปในแนวทางเดียวกัน นั้น

บัดนี้ องค์การบริหารส่วนตำบลบ้านเหล่า ได้จัดทำข้อมูลรายละเอียดค่าใช้จ่ายเกี่ยวกับการจัดซื้อจัดจ้าง ราคาากลางและการคำนวณราคาากลาง โครงการก่อสร้างระบบประปาบาดาลขนาดเล็ก บ้านโคกสว่าง หมู่ที่ ๑๒ เรียบร้อยแล้วตามรายละเอียดแนบท้ายประกาศฉบับนี้

ประกาศ ณ วันที่ ๑ เดือน มิถุนายน พ.ศ. ๒๕๖๕

(ลงชื่อ).....

(นายอนุวัฒน์ โสภากิจตร)

นายกองค์การบริหารส่วนตำบลบ้านเหล่า

## ตารางแสดงวงเงินงบประมาณที่ได้รับจัดสรรและราคากลางในงานจ้างก่อสร้าง

## ๑. ชื่อโครงการ

- โครงการก่อสร้างระบบประปาบาดาลขนาดเล็ก บ้านโคกสว่าง หมู่ที่ ๑๒

## ๒. หน่วยงานเจ้าของโครงการ กองช่าง องค์การบริหารส่วนตำบลบ้านเหล่า

## ๓. วงเงินงบประมาณที่ได้รับจัดสรร

- ๔๓๙,๐๐๐.- บาท (สี่แสนสามหมื่นเก้าพันบาทถ้วน)

## ๔. ลักษณะงานพอสังเขป

เพื่อจ่ายเป็นค่าก่อสร้างห้องสูงขนาด ๑๐ ลบ.ม.(ถังไฟเบอร์กลาส ๔ ลูก) และขยายท่อเมนประปา ๓ นิ้ว จำนวน ๒๕๐ ท่อน ตามแบบ อบต.บ้านเหล่า พร้อมป้ายโครงการ จำนวน ๑ ป้าย

## ๕. ราคากลางคำนวณ ณ วันที่

- วันที่ ๑ มิถุนายน ๒๕๖๕

- เป็นเงิน ๔๕๒,๙๗๐.๕๕.- บาท (สี่แสนห้าหมื่นสองพันเก้าร้อยเจ็ดสิบบาทห้าสิบบาทสตางค์)

## ๖. บัญชีประมาณราคากลาง

๖.๑ แบบสรุปผลราคากลางค่าก่อสร้าง

๖.๒ แบบใบประมาณการ

## ๗. รายชื่อคณะกรรมการกำหนดราคากลาง

๗.๑ นางสาววิไลวรรณ ทิพวง ประธานกรรมการ

๗.๒ นายสุริยา ไคร์นุ่นกา กรรมการ

๗.๓ นางช่อทิพย์ ไชยทองศรี กรรมการ



## บันทึกข้อความ

ส่วนราชการ กองช่าง องค์การบริหารส่วนตำบลบ้านเหล่า อำเภอเพ็ญ จังหวัดอุดรธานี

ที่ อค ๘๓๔๐๓ / ๕๖๖

วันที่ ๑ มิถุนายน ๒๕๖๕

เรื่อง รายงานผลการกำหนดราคากลางโครงการก่อสร้างระบบประปาบาดาลขนาดเล็ก บ้านโคกสว่าง หมู่ที่ ๑๒

เรียน นายองค์การบริหารส่วนตำบลบ้านเหล่า

ตามที่ องค์การบริหารส่วนตำบลบ้านเหล่า มีคำสั่งที่ ๒๓๓/๒๕๖๕ ลงวันที่ ๒ พฤษภาคม ๒๕๖๕ เรื่องแต่งตั้งคณะกรรมการกำหนดราคากลางโดยพิจารณาโครงการก่อสร้างระบบประปาบาดาลขนาดเล็ก บ้านโคกสว่าง หมู่ที่ ๑๒ เพื่อก่อสร้างสร้างหอถังสูง บ้านโคกสว่าง หมู่ที่ ๑๒ ตำบลบ้านเหล่า อำเภอเพ็ญ จังหวัดอุดรธานี ขนาด ๑๐ ลูกบาศก์เมตร (ถังไฟเบอร์กลาส ๔ ลูก) และขยายท่อเมนประปา ๓ นิ้ว จำนวน ๒๕๐ ท่อน ตามแบบ อบต. บ้านเหล่า พร้อมป้ายโครงการ งบประมาณ ๔๓๙,๐๐๐ บาท ระยะเวลาดำเนินการ ๖๐ วัน ประมาณราคาเมื่อวันที่ ๑๙ กรกฎาคม ๒๕๖๔

คณะกรรมการกำหนดราคากลาง ได้ทำการพิจารณาและเห็นชอบกำหนดเป็นราคากลางเพื่อดำเนินการจัดซื้อจัดจ้าง ตามรายละเอียดงบประมาณที่แนบมาพร้อมโครงการก่อสร้างระบบประปาบาดาลขนาดเล็ก บ้านโคกสว่าง หมู่ที่ ๑๒ ราคาที่กำหนด ดังนี้

โครงการก่อสร้างระบบประปาบาดาลขนาดเล็ก บ้านโคกสว่าง หมู่ที่ ๑๒ เพื่อก่อสร้างสร้างหอถังสูง บ้านโคกสว่าง หมู่ที่ ๑๒ ตำบลบ้านเหล่า อำเภอเพ็ญ จังหวัดอุดรธานี ขนาด ๑๐ ลูกบาศก์เมตร (ถังไฟเบอร์กลาส ๔ ลูก) และขยายท่อเมนประปา ๓ นิ้ว จำนวน ๒๕๐ ท่อน ตามแบบ อบต. บ้านเหล่า พร้อมป้ายโครงการ งบประมาณ ๔๕๒,๙๗๐.๕๕ บาท ประมาณราคาเมื่อวันที่ ๑๗ พฤษภาคม ๒๕๖๕ ระยะเวลาดำเนินการ ๖๐ วัน

ดังนั้น เพื่อให้การดำเนินการดังกล่าวเป็นไปตามระเบียบพัสดุและด้วยความเรียบร้อยถูกต้อง จึงขอเสนอให้หน่วยงานคลังดำเนินการตามระเบียบฯ ดังกล่าวต่อไป

จึงเรียนมาเพื่อโปรดพิจารณา

(ลงชื่อ)..........ประธานกรรมการ  
(นางสาววิไลวรรณ ทิพวง)

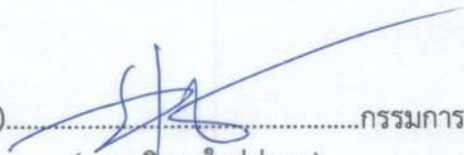
(ลงชื่อ)..........กรรมการ  
(นายสุริยา ไคร่นุ่นกา)

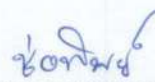
(ลงชื่อ)..........กรรมการ  
(นางช่อทิพย์ ไชยทองศรี)

.../ความเห็น

ความเห็นของรองผู้อำนวยการกองคลัง/หัวหน้าเจ้าหน้าที่พัสดุ

นางศิวพร โพธิ์ศรีดา

(ลงชื่อ).....

(นางศิวพร โพธิ์ศรีดา)

ผู้อำนวยการกองคลัง

ความเห็นของรองปลัดองค์การบริหารส่วนตำบลบ้านเหล่า

(ลงชื่อ).....

(นายธนวัฒน์ เหล่ายา)

รองปลัดองค์การบริหารส่วนตำบลบ้านเหล่า

ความเห็นของปลัดองค์การบริหารส่วนตำบลบ้านเหล่า

นายณิชน อุดมศรีภัก

(ลงชื่อ).....

(นายณิชน อุดมศรีภัก)

ปลัดองค์การบริหารส่วนตำบลบ้านเหล่า

อนุมัติ

ไม่อนุมัติ.....

(ลงชื่อ).....

(นายอนุวัฒน์ โสภากิจิตร)

นายกองค์การบริหารส่วนตำบลบ้านเหล่า

สรุปผลราคากลางค่าก่อสร้าง

ส่วนราชการ องค์การบริหารส่วนตำบลบ้านเหล่า อำเภอเพ็ญ จังหวัดอุดรธานี

ประเภทงาน โครงการก่อสร้างระบบประปาบาดาลขนาดเล็ก บ้านโคกสว่าง หมู่ที่ 12

สถานที่ก่อสร้าง บ้านโคกสว่าง หมู่ที่ 12

เจ้าของโครงการ องค์การบริหารส่วนตำบลบ้านเหล่า

ประมาณการตามแบบอบต.บ้านเหล่า ปร.4 จำนวน 3 แคน เมื่อวันที่ 17 พฤษภาคม 2565

ลำดับที่	รายการ	รวม ค่างานต้นทุน (บาท)	Factor F	รวม ค่าก่อสร้าง (บาท)	หมายเหตุ
1	งานอาคาร	274,180.876	1.3056	357,970.552	Factor F
2	งานครุภัณฑ์	95,000.00		95,000.00	-ดอกเบี้ยเงินกู้ 5% -ค่าภาษีมูลค่าเพิ่ม 7%
สรุป		รวมค่าก่อสร้างเป็นเงิน คิดเป็นเงินประมาณ		452,970.552 452,970.55	
(ตัวอักษร)		สี่แสนห้าหมื่นสองพันเก้าร้อยเจ็ดสิบบาทห้าสิบบห้าสตางค์			

คณะกรรมการกำหนดราคากลาง ตามคำสั่งที่ 233/2565 ลว. 2 พ.ค. 2565

ได้ตรวจสอบแล้ว เห็นชอบให้ประมาณราคานี้เป็นราคากลาง

(ลงชื่อ) ประธานกรรมการ

(นางสาววิไลวรรณ ทิพวง)

(ลงชื่อ) กรรมการ

(นายสุรียา ไคร์นุ่นกา)

(ลงชื่อ) กรรมการ

(นางช่อทิพย์ ไชยทองศรี)

(ลงชื่อ) รองปลัด อบต.บ้านเหล่า /ผู้ตรวจสอบ

(นายธนวัฒน์ เหล่ายา)

(ลงชื่อ) ปลัด อบต.บ้านเหล่า /ผู้เห็นชอบ

(นายณิชนพ อุทุมศรีภัก)

(ลงชื่อ) นายก อบต.บ้านเหล่า /ผู้อนุมัติ

(นายอนุวัฒน์ โสภากิจตร)

ใบประมาณการ

ปร.4 หน้า 1/3

ประเภทงาน โครงการก่อสร้างระบบประปาบาดขนาดเล็ก บ้านโคกสว่าง หมู่ที่ 12

ปริมาณงาน ก่อสร้างท่อส่งสูง ขนาด 10 ลบ.ม.(ถังไฟเบอร์กลาส 4 ลูก)และขยายท่อเมนประปา 3 นิ้ว จำนวน 250 ท่อน

ตามแบบ อบต.บ้านเหล่า พร้อมป้ายโครงการ

สถานที่ก่อสร้าง บ้านโคกสว่าง หมู่ที่ 12

เจ้าของโครงการ องค์การบริหารส่วนตำบลบ้านเหล่า

ประมาณเมื่อ 17 พฤษภาคม 2565

ที่	รายการ	ปริมาณงาน		วัสดุ		ค่าแรง		รวม (บาท)
		หน่วย	จำนวน	บาทต่อ หน่วย	จำนวน (บาท)	บาทต่อ หน่วย	จำนวน (บาท)	
1	งานฐานรากท่อส่ง							
	- ขุดดิน-ถมกลับ	ลบ.ม.	19.00	-	-	125.00	2,375.00	2,375.000
	- ทรายหยาบ	ลบ.ม.	1.00	364.49	364.49	91.00	91.00	455.490
	- คอนกรีตหยาบ	ลบ.ม.	1.00	1,728.97	1,728.97	398.00	398.00	2,126.970
	- คอนกรีตสำเร็จรูป	ลบ.ม.	6.00	1,822.43	10,934.58	498.00	2,988.00	13,922.580
	- ไม้แบบหล่อคอนกรีต	ตร.ม.	32.00	-	-	133.00	4,256.00	4,256.000
	- เหล็ก RB 6 mm.	ตัน	0.054	26,069.63	1,407.760	4,100.00	221.400	1,629.160
	- เหล็ก DB 12 mm.	ตัน	0.300	24,819.32	7,445.80	3,300.00	990.00	8,435.796
	- ตะปู	ก.ก.	8.00	44.30	354.40	-	-	354.400
	- ลวดผูกเหล็ก	ก.ก.	3.00	60.75	182.25	-	-	182.250
2	งานโครงสร้างเหล็ก							
	- ท่อเหล็กอบสังกะสี ขนาด 3"	ท่อน	8.00	1,612.15	12,897.20	480.24	3,841.92	16,739.120
	- ท่อเหล็กอบสังกะสี ขนาด 2 1/2"	ท่อน	4.00	1,177.34	4,709.36	390.24	1,560.96	6,270.320
	- ท่อเหล็กอบสังกะสี ขนาด 2 "	ท่อน	27.00	904.21	24,413.67	306.00	8,262.00	32,675.670
	- ท่อเหล็กอบสังกะสี ขนาด 1 1/4 "	ท่อน	32.00	557.24	17,831.68	242.64	7,764.48	25,596.160
	- เหล็กฉาก ขนาด 50x50x6 มม.	ท่อน	3.00	670.25	2,010.75	321.60	964.80	2,975.550

ที่	รายการ	ปริมาณงาน		วัสดุ		ค่าแรง		รวม (บาท)
		หน่วย	จำนวน	บาทต่อ หน่วย	จำนวน (บาท)	บาทต่อ หน่วย	จำนวน (บาท)	
3	งานอุปกรณ์ระบบท่อและอุปกรณ์							
	- ท่อ PVC ขนาด 3" ชั้น 8.5	ท่อน	4.00	313.09	1,252.36	-	-	1,252.36
	- ท่อ PVC ขนาด 2" ชั้น 8.5	ท่อน	8.00	168.23	1,345.84	-	-	1,345.84
	- ท่อ PVC ขนาด 1" ชั้น 8.5	ท่อน	2.00	70.10	140.20	-	-	140.20
	- ข้องอ 90 ท่อ PVC ขนาด 3"	ตัว	1.00	80.00	80.00	-	-	80.00
	- ข้องอ 90 ท่อ PVC ขนาด 2"	ตัว	5.00	23.37	116.85	-	-	116.85
	- ข้องอ 45 ท่อ PVC ขนาด 3"	ตัว	4.00	80.00	320.00	-	-	320.00
	- ข้องอ 45 ท่อ PVC ขนาด 2"	ตัว	8.00	23.37	186.96	-	-	186.96
	- สามทาง ท่อ PVC ขนาด 3"	ตัว	1.00	137.86	137.86	-	-	137.86
	- สามทาง ท่อ PVC ขนาด 2"	ตัว	4.00	30.38	121.52	-	-	121.52
	- เหล็กรัดท่อ PVC ขนาด 3"	ชุด	6.00	22.00	132.00	-	-	132.00
	- เหล็กรัดท่อ PVC ขนาด 2"	ชุด	12.00	14.00	168.00	-	-	168.00
	- ประตูน้แบบบอลวาล์ว 3"	ชุด	4.00	250.00	1,000.00	-	-	1,000.00
	- ประตูน้แบบบอลวาล์ว 2"	ชุด	1.00	180.00	180.00	-	-	180.00
	- ซีโบลท์ ขนาด 3"	ตัว	1.00	250.00	250.00	-	-	250.00
	- ยูนิย่น ขนาด 2"	ตัว	1.00	180.00	180.00	-	-	180.00
	- นิปเปิ้ล ขนาด 2"	ตัว	2.00	180.00	360.00	-	-	360.00
	- ค่าแรงงาน ค่อท่อประปา	เหมา	1.00	-	-	5,000.00	5,000.00	5,000.00
	- ขยายเขตท่อ PVC ขนาด 2" ชั้น 8.5	ท่อน	-	168.23	-	-	-	-
	- ขยายเขตท่อ PVC ขนาด 3" ชั้น 8.5	ท่อน	250.00	313.09	78,272.50	-	-	78,272.50
	- ขุดดิน-ถมกลับ	ลบ.ม.	160.00	-	-	99.00	15,840.00	15,840.00
	- น้ำยาประสานท่อ	กระป๋อง	25.00	122.00	3,050.00	-	-	3,050.00
	- จุดเชื่อมค่อเข้ามิเตอร์ครบชุด	จุด	15.00	50.00	750.00	-	-	750.00

ที่	รายการ	ปริมาณงาน		วัสดุ		ค่าแรง		รวม (บาท)
		หน่วย	จำนวน	บาทต่อ หน่วย	จำนวน (บาท)	บาทต่อ หน่วย	จำนวน (บาท)	
4	งานปูนฉาบ, ตกแต่ง							
	- ฉาบปูนเรียบธรรมดา	ตร.ม.	-	-	-	-	-	-
5	งานทาสี							
	- ทาสีน้ำพลาสติก	ตร.ม.	4.00	40.00	160.00	30.00	120.00	280.00
	- ทาสีน้ำมัน	ตร.ม.	75.00	50.00	3,750.00	38.00	2,850.00	6,600.00
6	งานอื่นๆ							
	- ไม้เนื้อแข็ง	ลบ.ฟ.	24.00	443.93	10,654.32	72.00	1,728.00	12,382.32
	- น็อต ขนาด 1/2" x 3"	ตัว	144.00	10.00	1,440.00	-	-	1,440.00
	- อุปกรณ์ยึดถัง	งาน	1.00	1,600.00	1,600.00	-	-	1,600.00
	- บันไดเหล็ก	ชุด	1.00	5,000.00	5,000.00	-	-	5,000.00
	- งานร้อยท่อถังเคมีและขนย้าย	ชุด	1.00	-	-	20,000.00	20,000.00	20,000.00
	รวมงานอาคาร							274,180.876
1	งานครุภัณฑ์							
	- เป่าบ่ออากาศระบบปิด ขนาด 6"	งาน	1.00	-	-	25,000.00	25,000.00	25,000.00
	- เครื่องสูบน้ำไฟฟ้าแบบจุ่มได้น้ำ ขนาด 1.5 แรงม้า รวมอุปกรณ์ครบชุด	ชุด	1.00	18,000.00	18,000.00	-	-	18,000.00
	- งานติดตั้งกล่องควบคุมระบบไฟฟ้า อุปกรณ์ไฟฟ้า ระดับน้ำแบบอัตโนมัติ	ชุด	1.00	5,000.00	5,000.00	-	-	5,000.00
	- งานติดตั้งไฟฟ้า	ชุด	1.00	5,000.00	5,000.00	-	-	5,000.00
	- ถังไฟเบอร์กลาส ขนาดจุ 2.5 ลบ.ม.	ใบ	4.00	10,000.00	40,000.00	500.00	2,000.00	42,000.00
	รวมงานครุภัณฑ์							95,000.00

(ลงชื่อ)

(นางสาววิไลวรรณ ทิพวง)

(ลงชื่อ)

(นายสุริยา ไคร์นุกา)

(ลงชื่อ)

(นางช่อทิพย์ ไชยทองศรี)



# ทิศเหนือ

B73 1000 M.

บ้านพัก



ถนนสายบ้านโคกสว่าง-ศาลาโพ

## สัญลักษณ์

- แนววางท่อประปาขนาด 3 นิ้ว
- △ จุดเชื่อมต่อกับประปาเดิม

## รายละเอียดโครงการ

ก่อสร้างท่อถึงสูง ขนาด 10 ลม.ม.(ถึงไฟเบอร์กลาส 4 ลูก) และขยายท่อเมนประปา 3 นิ้ว จำนวน 250 ทอน ตามแบบอบต.บ้านเหล่า พร้อมป้ายโครงการ

หมายเหตุ- การขุดวางท่อประปา สามารถปรับได้ตามความเหมาะสม ทั้งหมดอยู่ในจุดที่นี้ของผู้ว่าจ้างและช่างผู้ควบคุมงานก่อสร้าง โดยระบบทางการวางท่อ ให้ถือการนับจำนวนท่อประปาเป็นเกณฑ์การนับ

ผู้รับบริเวณ,แผนที่,

Not To Scale

องค์การบริหารส่วนตำบลบ้านเหล่า ต.บ้านเหล่า อ.สังข จ.สุพรรณบุรี 41150
โครงการ ก่อสร้างระบบประปาขนาดของภาคใต้ บ้านโคกสว่าง หมู่ที่ 12
สถานที่ก่อสร้าง บ้านโคกสว่าง หมู่ที่ 12
เขียนแบบ 
(นายพงศธร ชัยนุกีวรรณ์) ผู้ช่วยช่างสถาปนิก อบต.บ้านเหล่า
สำรวจ/ออกแบบ  (นายอภิรักษ์ อ้อละมื่อ) นายช่างสถาปนิก อบต.บ้านเหล่า
ตราวง 
ผู้ควบคุมการก่อสร้าง/อบต.บ้านเหล่า (นายสุวิธยา โค้วผู้เฒ่า)
เห็นชอบ  (นายธนวัฒน์ เหล่าชัย) รองปลัดองค์การบริหารส่วนตำบลบ้านเหล่า ปลัดวิธาการเกษตรแปดอบต.บ้านเหล่า
อนุมัติ 
(นายณัฐพนธ์ อุดมศรีรัตน์) ปลัดองค์การบริหารส่วนตำบลบ้านเหล่า ปลัดวิธาการเกษตรแปดอบต.บ้านเหล่า
วัน เดือน ปี แผนที่
แก้ไขครั้งที่
แบบเลขที่

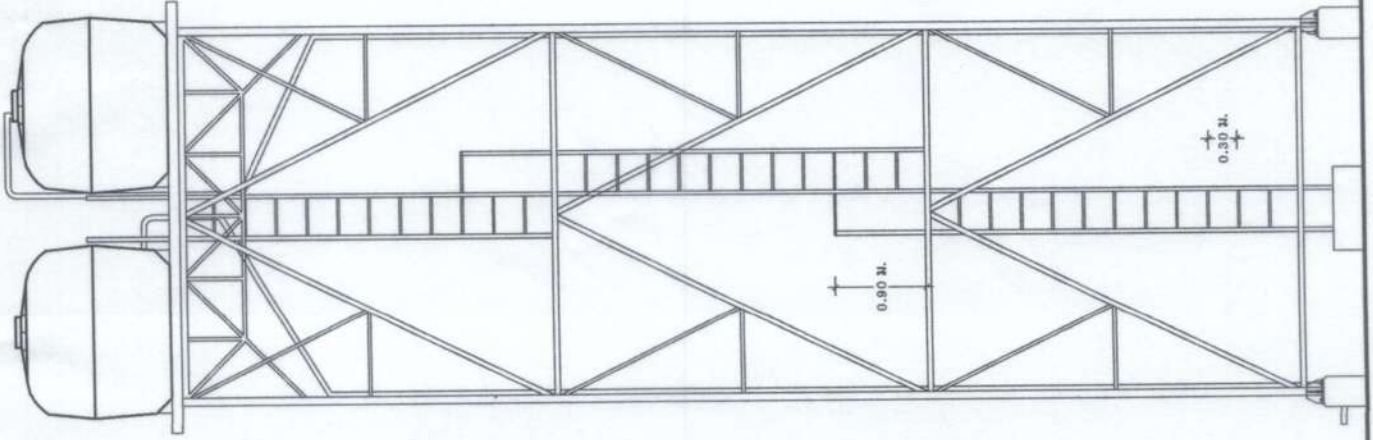

รูปด้าน  
ขนาดส่วน 1 : 50

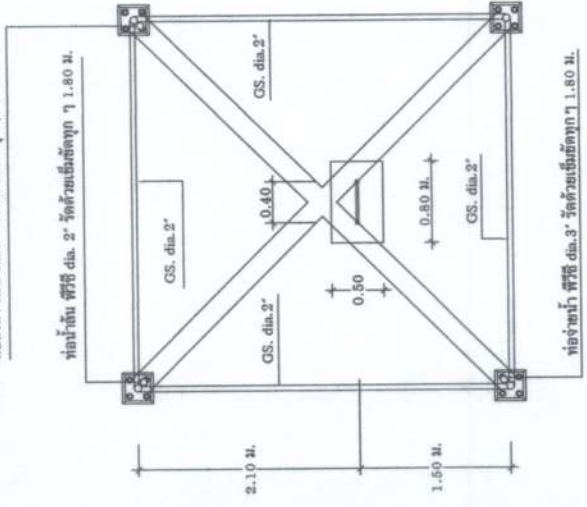

แปลนชั้นที่ 1  
ขนาดส่วน 1 : 50

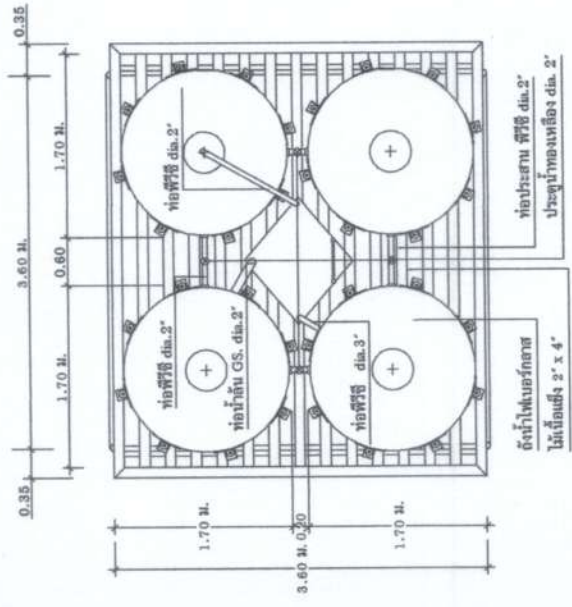

แปลนชั้นที่ 4 รับถังน้ำ  
ขนาดส่วน 1 : 50

องค์กรบริหารส่วนตำบลบ้านเหล่า  
ถ.บ้านเหล่า อ.เมือง จ.อุตรดิตถ์ 41150

โครงการ  
ก่อสร้างระบบประปาแบบคลองเขตเล็ก  
บ้านโคกสว่าง หมู่ที่ 12

สถานที่ก่อสร้าง  
บ้านโคกสว่าง หมู่ที่ 12

เขียนแบบ

(นายพงษ์พร ขันอินทวิวัฒน์)  
ผู้อำนวยการโครงการ อบต.บ้านเหล่า

สำรวจ/เขียนแบบ

(นายอภิวัฒน์ อ่อนละมุด)  
นายช่างโยธา อบต.บ้านเหล่า

ตรวจ

(นายสุวิภา ไกรรุ่งเรือง)  
ผู้อำนวยการกองช่าง อบต.บ้านเหล่า

เห็นชอบ

(นายธนวัฒน์ เหล่าชา)  
รองปลัดองค์การบริหารส่วนตำบลบ้านเหล่า  
ปลัดโครงการแบบแปลน อบต.บ้านเหล่า

อนุมัติ

(นายณิชนัน อุดมศรีรัตน์)  
ปลัดองค์การบริหารส่วนตำบลบ้านเหล่า  
ปลัดหัวหน้าทีมชกอบต.บ้านเหล่า

วัน เดือน ปี  
แผ่นที่

แก้ไขครั้งที่

แบบเลขที่

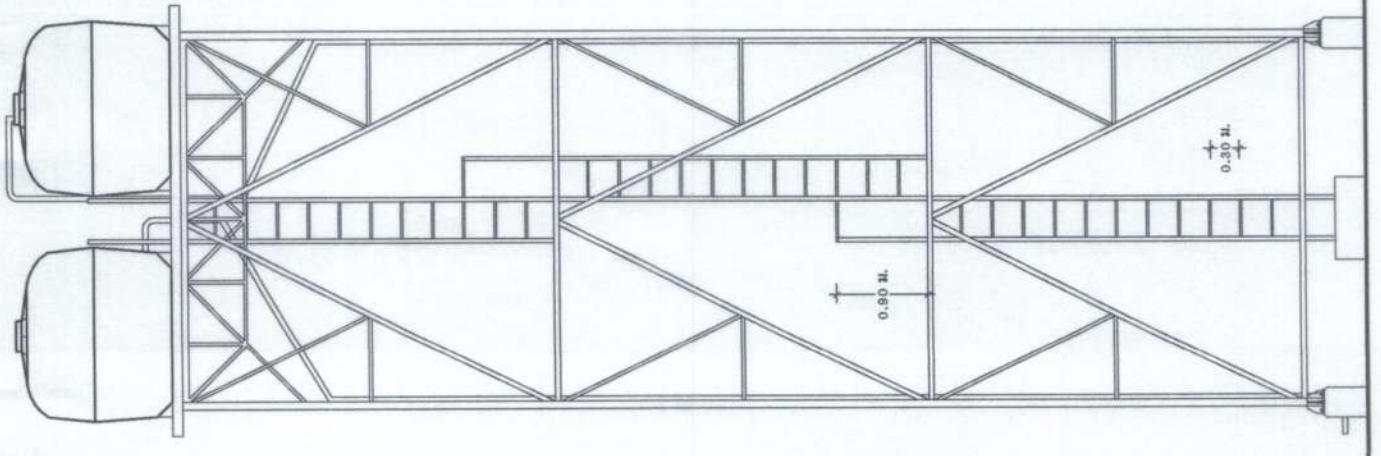

**รูปด้าน**  
ขนาดส่วน 1:50

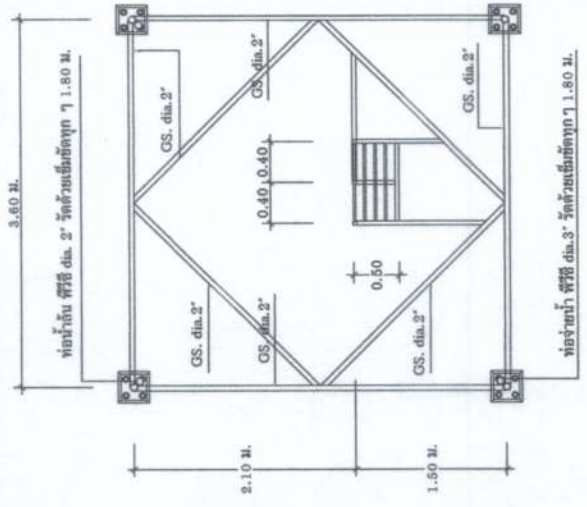

**แปลนชั้นที่ 2**  
ขนาดส่วน 1:50

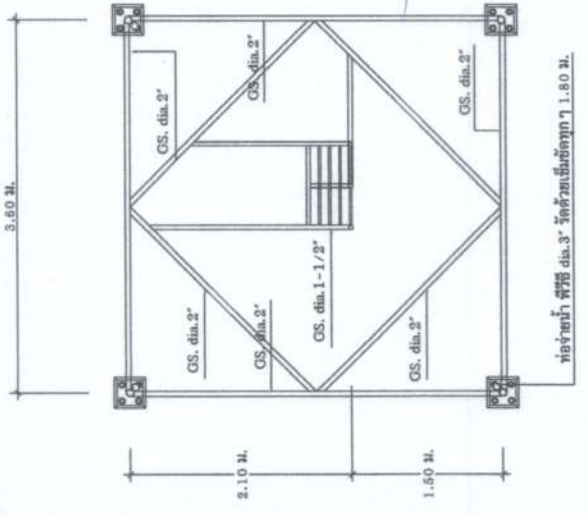

**แปลนชั้นที่ 3**  
ขนาดส่วน 1:50

องค์การบริหารส่วนตำบลบ้านเหล่า ข.บ้านเหล่า อ.เมือง จ.อุตรดิตถ์ 41150	
<b>โครงการ</b> ก่อสร้างระบบประปาขนาดชุมชนเคอติง บ้านโคกสว่าง หมู่ที่ 12	
<b>สถานที่ก่อสร้าง</b> บ้านโคกสว่าง หมู่ที่ 12	
<b>เขียนแบบ</b> (นายพงษ์กร ด้วงเหล็กวิจารย์) ผู้ชำนาญช่างสถาปัตย์.บ้านเหล่า	
<b>สำรวจ/ออกแบบ</b> (นายอภิสิทธิ์ อธิงตะบุตร) นายช่างโยธา อบต.บ้านเหล่า	
<b>ตรวจ</b> (นายสุวิภา ไกรรุ่งเมธา) ผู้อำนวยการกองช่าง อบต.บ้านเหล่า	
<b>เห็นชอบ</b> (นายชินวัฒน์ เทอฉายา) รองปลัดองค์การบริหารส่วนตำบลบ้านเหล่า ปลัดศึกษาธิการแทนปลัดอบต.บ้านเหล่า	
<b>อนุมัติ</b> (นายเชษฐพน จอมศรีดี) ปลัดองค์การบริหารส่วนตำบลบ้านเหล่า ปลัดศึกษาธิการแทนปลัดอบต.บ้านเหล่า	
<b>วัน เดือน ปี</b>	<b>สถานที่</b>
<b>แก้ไขครั้งที่</b>	
<b>แบบเลขที่</b>	

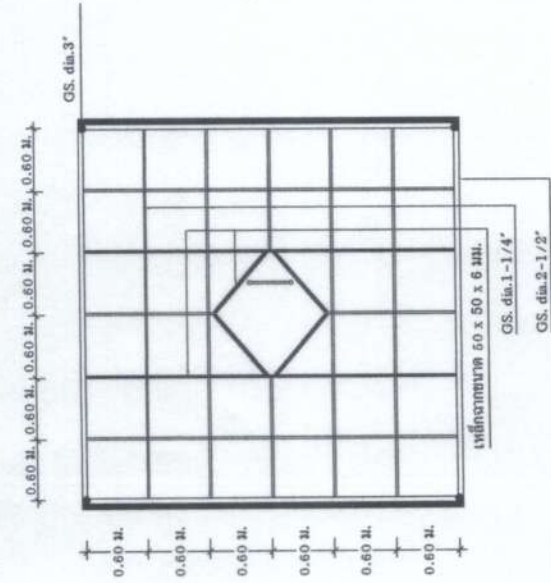

แปลนโครงเหล็กรับถังน้ำในระดับ A  
มาตราส่วน 1 : 50

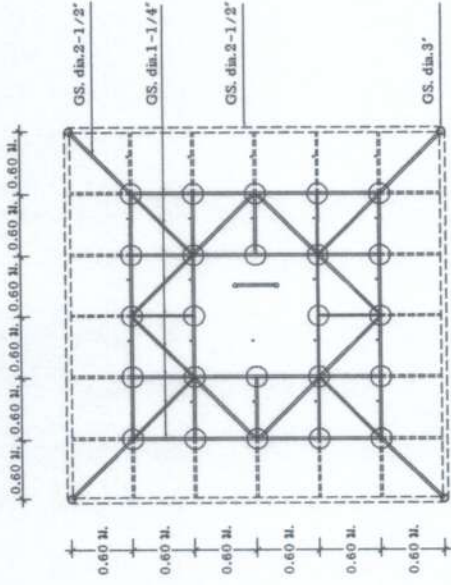



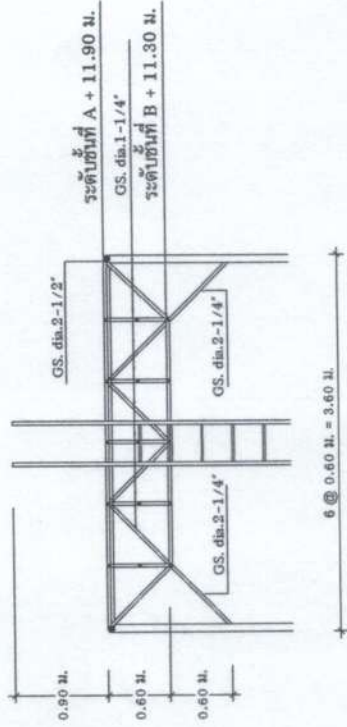

แปลนโครงเหล็กรับถังน้ำในระดับ B  
มาตราส่วน 1 : 50



แบบขยายโครงเหล็กรับถังน้ำ  
มาตราส่วน 1 : 50

รายละเอียดการก่อสร้าง

1. คอนกรีตโครงสร้างทั่วไปใช้อัตราส่วน 1 : 2 : 4 โดยปริมาณ, ใช้ปูนซีเมนต์ไม่น้อยกว่า 320 กก./ลบ.ม. หรือ คอนกรีตผสมเสร็จรับกำลังอัดได้ไม่น้อยกว่า 210 กก./ตร.ซม.
2. เหล็กเสริมคอนกรีตหรือเหล็กค้ำยัน ใช้เหล็กเส้นกลม ขนาด 6 มม. และ 12 มม. ใช้เกรด SR 24,  $F_y = 2400$  กก./ตร.ซม. ใช้เหล็กเส้นกลม ขนาด 6 มม. และ 12 มม. ใช้เกรด SR 24,  $F_y = 2400$  กก./ตร.ซม.
3. เหล็กชุบสังกะสี  $F_y = 2400$  กก./ตร.ซม.
4. ท่อเหล็กที่เป็นโครงสร้างใช้ท่อเหล็กอบสังกะสีชนิดปานกลาง ประกอบโครงสร้างด้วย
5. การทาสีโครงสร้าง ให้ใช้สีกันสนิม 2 ชั้น และทาสีด้วยสีน้ำมัน สำหรับโครงสร้างไม้ ให้ทาสีกันปลวกออกฤทธิ์
6. งานเชื่อม ใช้ 4 บุ้ด้วยไม่เชื่อมแข็ง 3"x4" ทนกับปรอท
7. ตั้งไข่โครงสร้าง ขนาดจุก ขนาดจุก 2.5 ลบ.ม.

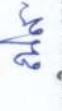
องค์กรบริหารส่วนตำบลบ้านเหล่า จ.บ้านดง อ.สีชมพู จ.อุดรธานี 41150	โครงการ ก่อสร้างระบบประปาเทศบาลองค์การบริหารส่วนตำบลบ้านเหล่า หมู่ที่ 12	สถานที่ก่อสร้าง บ้านโคกสว่าง หมู่ที่ 12	เขียนแบบ  (นายพงษ์สรร ธัญญนทีวรธรรม) ผู้ชำนาญช่างโยธา อบต.บ้านดง	ตัวร่าง/ออกแบบ  (นายอภิรักษ์ อ้อหนอง) นายช่างโยธา อบต.บ้านดง	ตรวจ  (นายสุวิชา ใจรุ่งนภา) ผู้อำนวยการกองช่าง อบต.บ้านดง	เห็นชอบ  (นายชนวิวัฒน์ เหล่าชา) รองปลัดองค์การบริหารส่วนตำบลบ้านเหล่า ปลัดองค์การบริหารส่วนตำบลบ้านเหล่า	อนุมัติ  (นายณัฐพน จุลมศรี) ปลัดองค์การบริหารส่วนตำบลบ้านเหล่า ปลัดองค์การบริหารส่วนตำบลบ้านเหล่า	วัน เดือน ปี _____	ตำแหน่ง _____	แก้ไขครั้งที่ _____	แบบเลขที่ _____
---	---	--	--	--	---	--	--	-----------------------	------------------	------------------------	--------------------

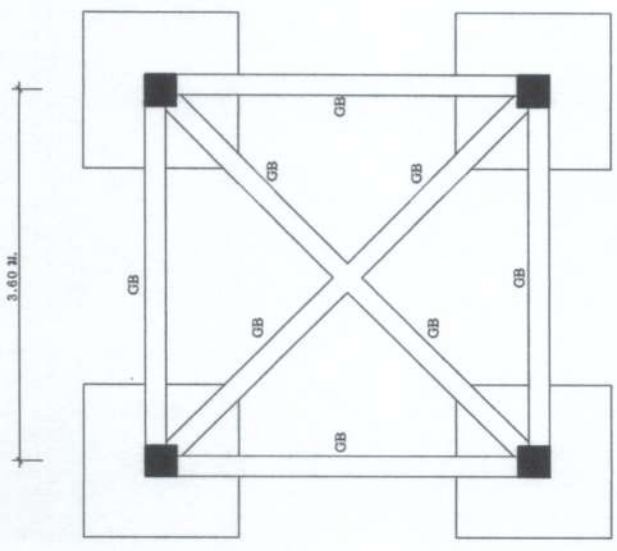

แปลนฐานราก คานคอดิน  
ขนาดชั้น 1 : 80

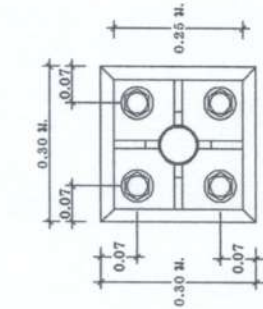

ขยายการต่อท่อเหล็กกับเสา ค.ส.ล.  
ขนาดชั้น 1 : 10

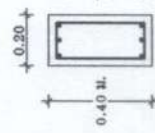
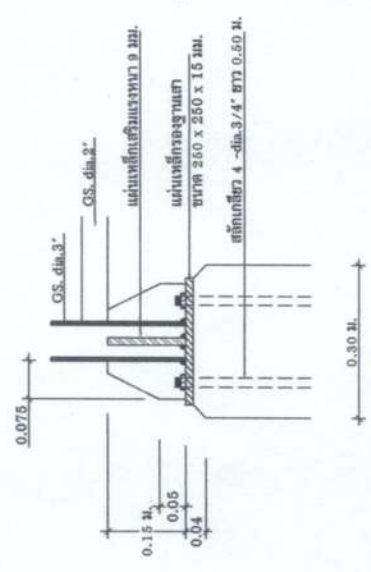

ขยายคาน GB  
ขนาดชั้น 1 : 80

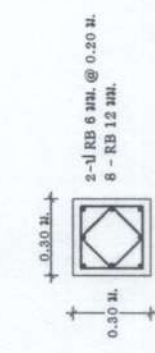

ขยายเสา  
ขนาดชั้น 1 : 80

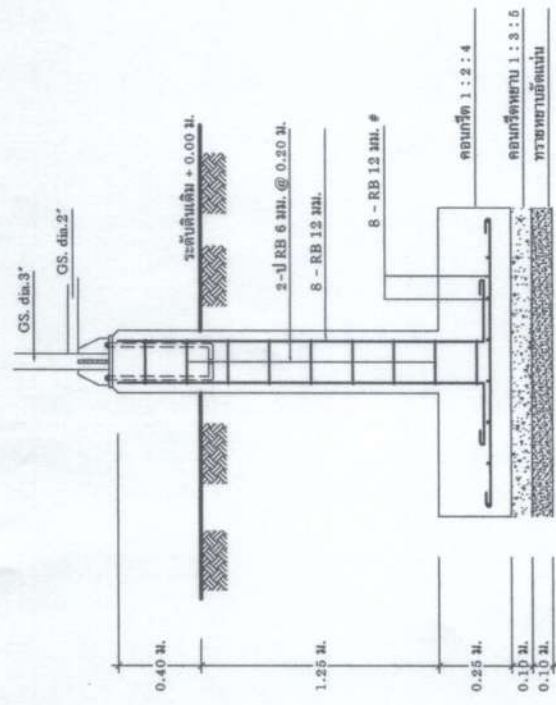

แปลนขยายฐานราก  
ขนาดชั้น 1 : 25

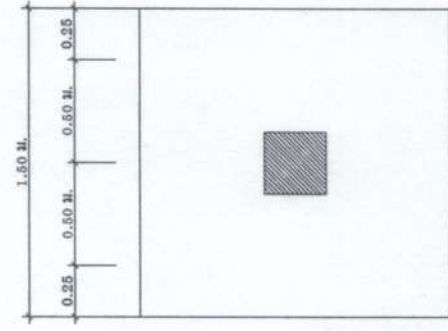

แปลนขยายฐานราก  
ขนาดชั้น 1 : 25

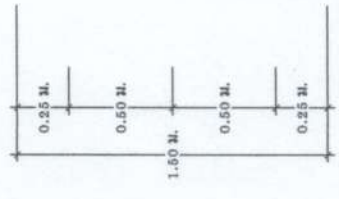

องค์การบริหารส่วนตำบลบ้านเหล่า ต.บ้านเหล่า อ.เชียง อ.สุพรรณบุรี 41150	อนุมัติ (นายอรรถพร จุลนกรรัตน์) ปลัดองค์การบริหารส่วนตำบลบ้านเหล่า ปฏิบัติหน้าที่แทนนายก.ต.บ้านเหล่า
โครงการ ก่อสร้างระบบประปาเทศบาลตำบล บ้านโคกสว่าง หมู่ที่ 12	วัน เดือน ปี
สถานที่ก่อสร้าง	แผนที่
เขียนแบบ บ้านโคกสว่าง หมู่ที่ 12	แก้ไขครั้งที่
(นายพงศธร วัชรนทีการรณ์) ผู้ช่วยนายก อบต.บ้านเหล่า	แบบเลขที่
สำรวจ/เขียนแบบ	
(นายอดิษฐ์ อึ้งตะขุ) นายก อบต.บ้านเหล่า	
ตรวจ (นายสุวิภา ไกรนุ่นภา) ผู้อำนวยการกองช่าง อบต.บ้านเหล่า	
เห็นชอบ	
(นายธนวัฒน์ เสงี่ยม) รองปลัดองค์การบริหารส่วนตำบลบ้านเหล่า ปฏิบัติราชการแทนปลัด อบต.บ้านเหล่า	

