



ประกาศองค์การบริหารส่วนตำบลบ้านเหล่า  
เรื่อง ข้อมูลรายละเอียดค่าใช้จ่ายเกี่ยวกับการจัดซื้อจัดจ้าง ราคาากลาง  
และการคำนวณราคาากลาง  
ตำบลบ้านเหล่า อำเภอเพ็ญ จังหวัดอุดรธานี

.....

ตามที่ สำนักงาน ป.ป.ช. ให้หน่วยงานของรัฐเปิดเผยข้อมูลรายละเอียดค่าใช้จ่าย  
เกี่ยวกับการจัดซื้อจัดจ้าง ราคาากลางและการคำนวณราคาากลางตามแบบตารางวงเงินงบประมาณ  
ที่ได้รับจัดสรร และรายละเอียดค่าใช้จ่ายเกี่ยวกับจัดซื้อจัดจ้าง เพื่อให้หน่วยงานของรัฐเป็นไปใน  
แนวทางเดียวกัน นั้น

บัดนี้ องค์การบริหารส่วนตำบลบ้านเหล่า ได้จัดทำข้อมูลรายละเอียดค่าใช้จ่าย  
เกี่ยวกับการจัดซื้อจัดจ้าง ราคาากลางและการคำนวณราคาากลาง โครงการก่อสร้างคลองตาดคอนกรีต  
จากบ้านนายบุญเดช - นานายประหยัด บ้านดอนเงิน หมู่ที่ ๑๓ เรียบร้อยแล้ว ตามรายละเอียด  
แนบท้ายประกาศฉบับนี้

ประกาศ ณ วันที่ ๒๔ เดือน กรกฎาคม พ.ศ. ๒๕๖๖

(ลงชื่อ).....

(นายอนุวัฒน์ โสภากิจิตร)

นายกองค์การบริหารส่วนตำบลบ้านเหล่า

## ตารางแสดงวงเงินงบประมาณที่ได้รับจัดสรรและราคากลางในงานจ้างก่อสร้าง

## ๑. ชื่อโครงการ

- โครงการก่อสร้างคลองตาดคอนกรีตจากบ้านนายบุญเดช - นานายประหยัด บ้านดอนเงิน หมู่ที่ ๑๓

## ๒. หน่วยงานเจ้าของโครงการ กองช่าง องค์การบริหารส่วนตำบลบ้านเหล่า

## ๓. วงเงินงบประมาณที่ได้รับจัดสรร

- ๓๓,๐๐๐.- บาท (สามหมื่นสามพันบาทถ้วน)

## ๔. ลักษณะงานพอสังเขป

เพื่อเป็นค่าก่อสร้างคลองตาดคอนกรีตจากบ้านนายบุญเดช - นานายประหยัด บ้านดอนเงิน หมู่ที่ ๑๓ ขนาดปากกว้าง ๑ เมตร ลึก ๐.๗ เมตร ก้นกว้าง ๐.๕ เมตร หนา ๐.๐๗ เมตร ลงท่อระบายน้ำขนาด ๐.๖๐ เมตร จำนวน ๓ ท่อน พร้อมตาดคอนกรีตปากท่อความยาวรวม ๓๐ เมตร ตามแบบ อบต. บ้านเหล่า

## ๕. ราคากลางคำนวณ ณ วันที่

- วันที่ ๒๔ กรกฎาคม ๒๕๖๖

- เป็นเงิน ๓๔,๔๙๑.๔๘ (สามหมื่นสี่พันสี่ร้อยเก้าสิบเอ็ดบาทสี่สิบแปดสตางค์)

## ๖. บัญชีประมาณราคากลาง

๖.๑ แบบสรุปรค่าก่อสร้าง

๖.๒ แบบการประมาณราคาค่าก่อสร้าง

## ๗. รายชื่อคณะกรรมการกำหนดราคากลาง

๗.๑ นางสุจิตรา พริ้งเพระ ประธานกรรมการ

๗.๒ นายอภิรักษ์ อ่อนละมุล กรรมการ

๗.๓ นางสาววิลาวัลย์ ปัญญา กรรมการ



## บันทึกข้อความ

ส่วนราชการ กองช่าง องค์การบริหารส่วนตำบลบ้านเหล่า อำเภอกันทรวิชัย จังหวัดอุดรธานี

ที่ อต ๘๓๔๐๓ / ๒๐๒

วันที่ ๒๔ กรกฎาคม ๒๕๖๖

เรื่อง รายงานผลการกำหนดราคาโครงการก่อสร้างคลองตาดคอนกรีตจากบ้านนายบุญเดช - นานายประหยัด บ้านดอนเงิน หมู่ที่ ๑๓

เรียน นายองค์การบริหารส่วนตำบลบ้านเหล่า

ตามที่ องค์การบริหารส่วนตำบลบ้านเหล่า มีคำสั่งที่ ๔๗๓/๒๕๖๖ ลงวันที่ ๓ กรกฎาคม ๒๕๖๖ เรื่องแต่งตั้งคณะกรรมการกำหนดราคากลาง โดยพิจารณาโครงการก่อสร้างคลองตาดคอนกรีตจากบ้านนายบุญเดช - นานายประหยัด บ้านดอนเงิน หมู่ที่ ๑๓ ตำบลบ้านเหล่า อำเภอกันทรวิชัย จังหวัดอุดรธานี ขนาดปากกว้าง ๑ เมตร ลึก ๐.๗ เมตร ก้นกว้าง ๐.๕ เมตร หนา ๐.๐๗ เมตร ลงท่อระบายน้ำ ขนาด ๐.๖๐ เมตร จำนวน ๓ ท่อน พร้อมตาดคอนกรีตปากท่อ ความยาวรวม ๓๐ เมตร ตามแบบ อบต.บ้านเหล่า งบประมาณ ๓๓,๐๐๐ บาท ระยะเวลาดำเนินการ ๖๐ วัน ประมาณราคาเมื่อ วันที่ ๒๙ พฤษภาคม ๒๕๖๖

คณะกรรมการกำหนดราคากลาง ได้ทำการพิจารณาและเห็นชอบกำหนดเป็นราคากลางเพื่อดำเนินการจัดซื้อจัดจ้าง ตามรายละเอียดงบประมาณที่แนบมาพร้อมโครงการก่อสร้างคลองตาดคอนกรีตจากบ้านนายบุญเดช - นานายประหยัด บ้านดอนเงิน หมู่ที่ ๑๓ ราคาที่กำหนด ดังนี้

โครงการก่อสร้างคลองตาดคอนกรีตจากบ้านนายบุญเดช - นานายประหยัด บ้านดอนเงิน หมู่ที่ ๑๓ ขนาดปากกว้าง ๑ เมตร ลึก ๐.๗ เมตร ก้นกว้าง ๐.๕ เมตร หนา ๐.๐๗ เมตร ลงท่อระบายน้ำ ขนาด ๐.๖๐ เมตร จำนวน ๓ ท่อน พร้อมตาดคอนกรีตปากท่อ ความยาวรวม ๓๐ เมตร ตามแบบ อบต.บ้านเหล่า งบประมาณ ๓๔,๔๙๑.๔๘ บาท (สามหมื่นสี่พันสี่ร้อยเก้าสิบเอ็ดบาทสี่สิบแปดสตางค์) ประมาณราคาเมื่อวันที่ ๗ กรกฎาคม ๒๕๖๖ ระยะเวลาดำเนินการ ๖๐ วัน

ดังนั้น เพื่อให้การดำเนินการดังกล่าวเป็นไปตามระเบียบพัสดุและด้วยความเรียบร้อยถูกต้อง จึงขอเสนอให้หน่วยงานคลังดำเนินการตามระเบียบฯ ดังกล่าวต่อไป

จึงเรียนมาเพื่อโปรดพิจารณา

(ลงชื่อ)..........ประธานกรรมการ  
(นางสุจิตรา พริ้งเพระ)

(ลงชื่อ)..........กรรมการ  
(นายอภินันท์ อ่อนละมุล)

(ลงชื่อ)..........กรรมการ  
(นางสาววิลาวัลย์ ปัญหา)

/ความเห็นของผู้อำนวยการกองคลัง...

ความเห็นของผู้อำนวยการกองคลัง/หัวหน้าเจ้าหน้าที่พัสดุ

1 พฤศจิกายน ๒๕๖๓

(ลงชื่อ)..... พลง

( นายณิชนพ อุดมศรีภ )

ปลัดองค์การบริหารส่วนตำบล รักษาราชการแทน  
ผู้อำนวยการกองคลัง

ความเห็นของรองปลัดองค์การบริหารส่วนตำบลบ้านเหล่า

ณ วันที่ ๑๓ ต.ค. ๒๕๖๓

(ลงชื่อ)..... A

( นายธนวัฒน์ เหล่ายา )

รองปลัดองค์การบริหารส่วนตำบลบ้านเหล่า

ความเห็นของปลัดองค์การบริหารส่วนตำบลบ้านเหล่า

ณ วันที่ ๑๓

(ลงชื่อ)..... พลง

( นายณิชนพ อุดมศรีภ )

ปลัดองค์การบริหารส่วนตำบลบ้านเหล่า

คำสั่งของนายกองค์การบริหารส่วนตำบลบ้านเหล่า

อนุมัติ

ไม่อนุมัติ

(ลงชื่อ).....

( นายอนุวัฒน์ โสภกิจิตร )

นายกองค์การบริหารส่วนตำบลบ้านเหล่า

## แบบสรุปค่าก่อสร้าง

ชื่อโครงการ	ก่อสร้างคลองควดคองกรีตจากบ้านนายบุญเดช-นายนายประหยัด บ้านดอนเงิน หมู่ที่ 13				
สถานที่ก่อสร้าง	บ้านนายบุญเดช-นายนายประหยัด บ้านดอนเงิน หมู่ที่ 13				
ปริมาณงาน	ขนาดปากกว้าง 1 เมตร ลึก 0.7 เมตร ก้นกว้าง 0.5 เมตร หนา 0.07 ม. ลงท่อระบายน้ำ ขนาด 0.60 เมตร จำนวน 3 ท่อน พร้อมควดคองกรีตปากท่อ ความยาวรวม 30 เมตร ตามแบบ อบต.บ้านเหล่า				
หน่วยงานเจ้าของโครงการ	องค์การบริหารส่วนตำบลบ้านเหล่า อำเภอเพ็ญ จังหวัดอุดรธานี				
แบบ พร. 4 ที่แนบ มีจำนวน	1	หน้า			
คำนวณราคากลาง เมื่อวันที่	7	เดือน	กรกฎาคม	พ.ศ.	2566

หน่วย : บาท

ลำดับที่	รายการ	คำนวณต้นทุน	Factor F	ค่าก่อสร้าง	หมายเหตุ
1	งานควดคองกรีต	25,316.71	1.3624	34,491.48	
	เงื่อนไขการใช้ตาราง Factor F				
	เงินล่วงหน้าจ่าย.....	0.00 %			
	เงินประกันผลงานหัก.....	0.00 %			
	ดอกเบี้ยเงินกู้.....	6.00 %			
	ค่าภาษีมูลค่าเพิ่ม.....	7.00 %			
				รวมค่าก่อสร้าง	
				34,491.48	
สรุป				คิดเป็นเงินเพียง	
				34,491.48	
ตัวอักษร ( สามหมื่นสี่พันสี่ร้อยเก้าสิบเอ็ดบาทสี่สิบแปดสตางค์ )					

ระยะเวลาก่อสร้าง 60 วัน

คำสั่งแต่งตั้งคณะกรรมการกำหนดราคากลาง เลขที่ 473./ 2566 ลงวันที่ 3 กรกฎาคม 2566 ได้ตรวจสอบแล้ว เห็นชอบให้ประมาณราคานี้เป็นราคากลาง

(ลงชื่อ)  ประธานกรรมการ  
(นางสุจิตรา พริงเพระ)(ลงชื่อ)  กรรมการ  
(อภิรักษ์ อ่อนละมุล)(ลงชื่อ)  กรรมการ  
(นางสาววิลาวัลย์ ปัญญา)(ลงชื่อ)  รองปลัด อบต.บ้านเหล่า /ผู้ตรวจสอบ

(นายธนวัฒน์ เหล่ายา)

(ลงชื่อ)  ปลัด อบต.บ้านเหล่า/เห็นชอบ

(นายณิชนัน อุดมศรี)

(ลงชื่อ)  นายก อบต.บ้านเหล่า /ผู้อนุมัติ

(นายอนุวัฒน์ ไสกาจิตร)

แบบการประมาณแสดงรายการราคาก่อสร้าง

ชื่อโครงการ / งานก่อสร้าง ก่อสร้างคลองตาดคองกริตจากบ้านนายนบุญเดช-นายนประยัต บ้านดอนเงิน หมู่ที่ 13

สถานที่ก่อสร้าง บ้านนายนบุญเดช-นายนประยัต บ้านดอนเงิน หมู่ที่ 13

หน่วยงานเจ้าของโครงการ องค์การบริหารส่วนตำบลบ้านเหล่า อำเภอเพ็ญ จังหวัดอุดรธานี

แบบเลขที่ #REF!

ประมาณราคาโดย กองช่าง องค์การบริหารส่วนตำบลบ้านเหล่า

เมื่อวันที่ 7

เดือน กรกฎาคม

พ.ศ. 2566

หน่วย : บาท

(ค่าขนส่ง ราคาน้ำมันเชื้อเพลิงโต๊ะ อ.เมือง ที่ 32.00-32.99 บาท/ลิตร)

ลำดับที่	รายการ	จำนวน	หน่วย	ค่าวัสดุ		ค่าแรงงาน		รวมค่าวัสดุและแรงงาน	หมายเหตุ
				ราคาต่อหน่วย	จำนวนเงิน	ราคาต่อหน่วย	จำนวนเงิน		
1	งานตาดคอนกรีต								
1.1	งานดินลูตปรับแต่ง	30.0	ลบ.ม.	-	-	21.84	655.20	655.20	
1.2	งานดินถม	-	ลบ.ม.	-	-	-	-	-	
1.3	งานทรายปรับระดับ	1.00	ลบ.ม.	364.49	364.49	112.00	112.00	476.49	
1.4	งานไม้แบบหล่อคอนกรีต รวมคร่าคิดที่ 80%	9.6	ตร.ม.	434.82	4,174.31	139.00	1,334.40	5,508.71	
1.5	งานเหล็กตะแกรง wire mash ขนาด 4 มม. @ 0.20 ม#	69.0	ตร.ม.	39.00	2,691.00	5.00	345.00	3,036.00	รวมค่าขนส่ง
1.6	งานคอนกรีตผสมเสร็จ 240 ksc. (รูปสี่เหลี่ยม)	4.8	ลบ.ม.	2,154.21	10,340.20	327.00	1,569.60	11,909.80	
1.7	ค่าแรงแต่งผิวหน้าคอนกรีตตาด	69.0	ตร.ม.	-	-	8.66	597.54	597.54	
2	งานท่อระบายน้ำ ค.ส.ล.								
2.2	งานท่อระบายน้ำ ค.ส.ล. มอก. ชั้น 3 ขนาด ๑ 0.60 เมตร	3.0	เมตร	1,262.73	3,788.17	-	-	3,788.17	
2.2	งานรื้อท่อระบายน้ำ กลม ขนาด ๑ 0.40-0.60 เมตร	2.0	เมตร	160.00	320.00	-	-	320.00	
								25,316.71	

ลงชื่อ.....ประธาน

(นางสุจิตรา พึ่งเพชร) ผู้อำนวยการกองสวัสดิการ

ลงชื่อ.....กรรมการ

(นายอภิรักษ์ อ่อนละมุล) นายช่างโยธา

ลงชื่อ.....กรรมการ

(นางสาววิลาวัลย์ ป็อูทา)



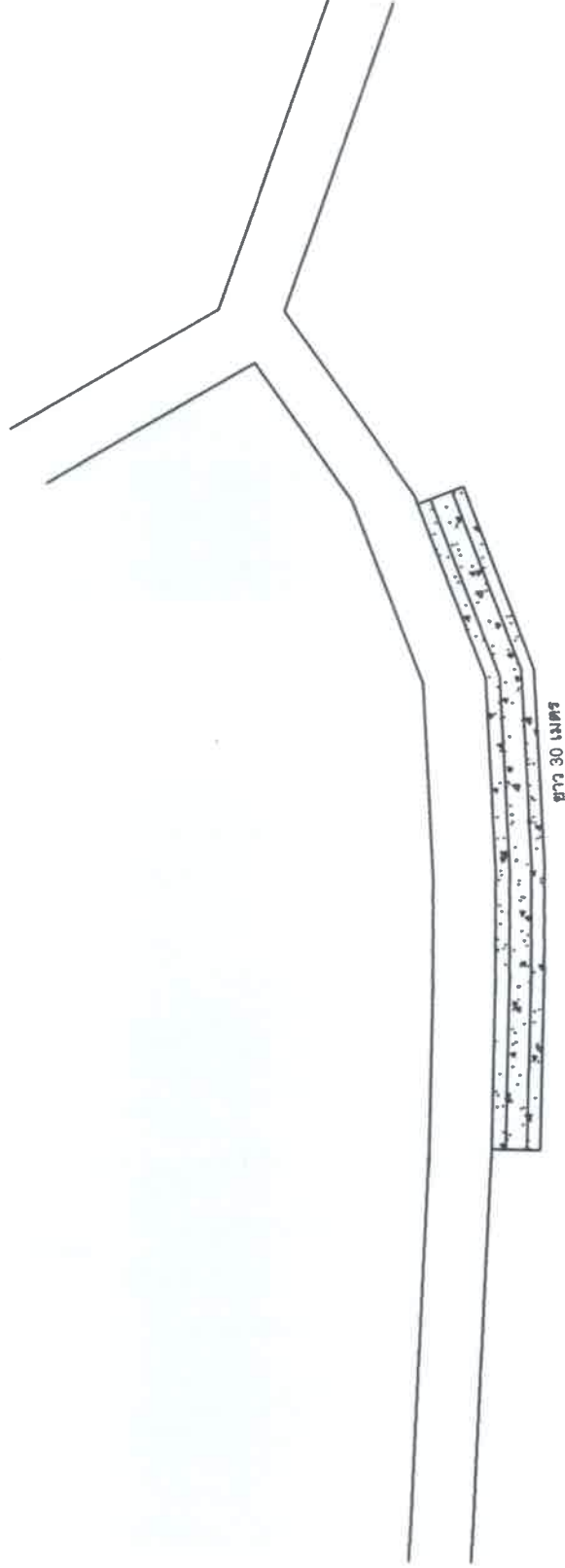

 **ทิศเหนือ**



 ก่อสร้างคูคลองตาดคอนกรีต ขนาดปากกว้าง 1 ม. ลึก 0.7 ม. ก้นกว้าง 0.5 ม. หน้า 0.07 ม. ลงท่อระบายน้ำ ขนาด 0.60 ม. จำนวน 3 ท่อน พร้อมตาดคอนกรีตปากท่อ ความยาวรวม 30 เมตร ตามแบบ อบต.บ้านเหล่า

**ผังบริเวณ แผนที่**

Not To Scale

องค์กรบริหารส่วนตำบล ตำบลบ้านเหล่า อ.เวียง จ.สุราษฎร์ธานี 81150
<b>โครงการ</b> ก่อสร้างคูคลองตาดคอนกรีต ออกรับน้ำผาย (อุทกภัย) - นามขอระบวงค์ บ้านคลองวัง หมู่ที่ 13
<b>สถานที่ก่อสร้าง</b> บ้านเลขที่ ๒๒๒-๒๒๒ หมู่ที่ 13
<b>เขียนแบบ</b>  (นายพงษ์พร อัญมณีวรรณ) ผู้ควบคุมช่างโยธา อบต.บ้านเหล่า
<b>สำรวจ/ออกแบบ</b>  (นายอดิวัฒน์ อ่อนละซู่) นางช่างโยธา อบต.บ้านเหล่า
<b>เห็นชอบ</b>  (นายสุวิภา ใจรุ่งนภา) ผู้อำนวยการกองช่าง อบต.บ้านเหล่า
<b>เห็นชอบ</b>  (นายอภิเทพ อัญมณีรัตน์) ปลัดองค์การบริหารส่วนตำบลบ้านเหล่า
นายกองค์การบริหารส่วนตำบลบ้านเหล่า (นายอนุวัฒน์ ไชยสิทธิ์) 
วันที่
วันที่
แก้ไขครั้งที่
แบบฉบับที่

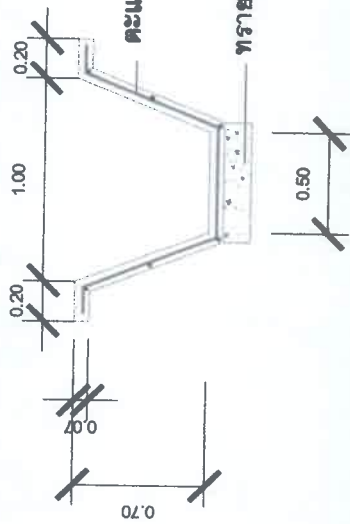

คาน้ำเหล็กขนาด 4 มม. @0.20x0.20 ม.

### รูปตัดขยายคลองส่งน้ำ

Not To Scale



คาน้ำเหล็กขนาด 4 มม. @0.20x0.20 ม.

### แปลนพื้นขยายคลองส่งน้ำ

Not To Scale

องค์การบริหารส่วนตำบลบ้านเหล่า  
จ.บ้านเหล่า อ.กันตัง จ.สุราษฎร์ธานี 81150

โครงการ  
ก่อสร้างคลองคอกคอนกรีตจากบ้าน  
หนองชุมพล-บ้านหนองประจักษ์ บ้านคอนเงิน  
หมู่ที่ 13

สถานที่ก่อสร้าง  
บ้านหนองชุมพล-บ้านหนองประจักษ์  
บ้านคอนเงิน หมู่ที่ 13

เขียนแบบ  
  
(นายพงศธร รัตนศิริวรรณ)  
ผู้รับผิดชอบโครงการ อบต.บ้านเหล่า

สำรวจ/ออกแบบ

(นายอดิวัฒน์ ชื่นตะตือ)  
นางรองใสตา อบต.บ้านเหล่า

ตรวจ  
(นายสุวิทย์ ใจสุ่มงา)  
ผู้อำนวยการโครงการ อบต.บ้านเหล่า

เห็นชอบ  
ปลต.

(นายณิชาพาน จอนรัมย์)  
ปลัดองค์การบริหารส่วนตำบลบ้านเหล่า

อนุมัติ  
(นายอนุพันธ์ ไชยจิตร)  
นายกองค์การบริหารส่วนตำบลบ้านเหล่า

วัน เดือน ปี  
แผ่นที่

แก้ไขครั้งที่  
แบบ/เลขที่