



ประกาศองค์การบริหารส่วนตำบลบ้านเหล่า
เรื่อง ข้อมูลรายละเอียดค่าใช้จ่ายเกี่ยวกับการจัดซื้อจัดจ้าง ราคาากลาง
และการคำนวณราคาากลาง
ตำบลบ้านเหล่า อำเภอเพ็ญ จังหวัดอุดรธานี

.....

ตามที่ สำนักงาน ป.ป.ช. ให้หน่วยงานของรัฐเปิดเผยข้อมูลรายละเอียดค่าใช้จ่ายเกี่ยวกับการจัดซื้อจัดจ้าง ราคาากลางและการคำนวณราคาากลางตามแบบตารางวงเงินงบประมาณที่ได้รับจัดสรร และรายละเอียดค่าใช้จ่ายเกี่ยวกับจัดซื้อจัดจ้าง เพื่อให้หน่วยงานของรัฐเป็นไปในแนวทางเดียวกัน นั้น

บัดนี้ องค์การบริหารส่วนตำบลบ้านเหล่า ได้จัดทำข้อมูลรายละเอียดค่าใช้จ่ายเกี่ยวกับการจัดซื้อจัดจ้าง ราคาากลางและการคำนวณราคา โครงการก่อสร้างรางระบายน้ำ จากบ้านนายสุกันต์ - บ้านนายบอม บ้านดอนเงิน หมู่ที่ ๑๓เรียบร้อยแล้ว ตามรายละเอียดแนบท้ายประกาศฉบับนี้

ประกาศ ณ วันที่ ๑๕ เดือน กรกฎาคม พ.ศ. ๒๕๖๘

(ลงชื่อ).....

(นายอนุวัฒน์ โสภากิจตร)

นายกองค์การบริหารส่วนตำบลบ้านเหล่า

ตารางแสดงวงเงินงบประมาณที่ได้รับจัดสรรและราคากลางในงานจ้างก่อสร้าง

๑. ชื่อโครงการ

- โครงการก่อสร้างรางระบายน้ำ จากบ้านนายสุกันต์ - บ้านนายบอม บ้านดอนเงิน หมู่ที่ ๑๓

๒. หน่วยงานเจ้าของโครงการ

กองช่าง องค์การบริหารส่วนตำบลบ้านเหล่า

๓. วงเงินงบประมาณที่ได้รับจัดสรร

- ๓๓๐,๐๐๐.- บาท (สามแสนสามหมื่นบาทถ้วน)

๔. ลักษณะงานพอสังเขป

เพื่อเป็นค่าก่อสร้างรางระบายน้ำรูปตัวยูพร้อมฝาราง ขนาดกว้าง ๐.๔๐ เมตร ลึกเฉลี่ย ๐.๔๐ เมตร และบ่อพักพร้อมฝาปิดจำนวน ๑๐ บ่อ ความยาว รวม ๑๑๒ เมตร ตามแบบ อบต.บ้านเหล่ากำหนด พร้อมป้ายโครงการ จำนวน ๑ ป้าย

๕. ราคากลางคำนวณ ณ วันที่

- วันที่ ๑๖ มิถุนายน ๒๕๖๘

- เป็นเงิน ๓๔๗,๖๗๙.๐๒ บาท (สามแสนสี่หมื่นเจ็ดกร้อยเจ็ดสิบบาทสองสตางค์)

๖. บัญชีประมาณราคากลาง

๖.๑ แบบสรุปราคากลางงานก่อสร้างทาง สะพาน และท่อเหลี่ยม

๖.๒ แบบประมาณราคากลางงานก่อสร้างทาง สะพาน และท่อเหลี่ยม

๗. รายชื่อคณะกรรมการกำหนดราคากลาง

๗.๑ นางทิพวิภา ช่วยมาก

ประธานกรรมการ

๗.๒ นางสาวสุภาวดี คุ่มเจริญ

กรรมการ

๗.๓ นายอภิรักษ์ อ่อนละมูล

กรรมการ



บันทึกข้อความ

ส่วนราชการ กองช่าง องค์การบริหารส่วนตำบลบ้านเหล่า อำเภอเพ็ญ จังหวัดอุดรธานี

ที่ อด ๘๓๔๐๓ / ๔๗๕

วันที่ ๒๕ มิถุนายน ๒๕๖๘

เรื่อง รายงานผลการกำหนดราคาโครงการก่อสร้างรางระบายน้ำ จากบ้านนายสุกันต์ - บ้านนายบอม บ้านดอนเงิน หมู่ที่ ๑๓

เรียน นายกองดีการบริหารส่วนตำบลบ้านเหล่า

ตามที่ องค์การบริหารส่วนตำบลบ้านเหล่า มีคำสั่งที่ ๔๘๕/๒๕๖๘ ลงวันที่ ๒๙ เมษายน ๒๕๖๘ เรื่องแต่งตั้งคณะกรรมการกำหนดราคากลาง พิจารณาโครงการก่อสร้างรางระบายน้ำ จากบ้านนายสุกันต์ - บ้านนายบอม บ้านดอนเงิน หมู่ที่ ๑๓ โดยก่อสร้างรางระบายน้ำรูปตัวยูพร้อมฝาราง ขนาดกว้าง ๐.๔๐ เมตร ลึกเฉลี่ย ๐.๔๐ เมตร และบ่อพักพร้อมฝาบปิด จำนวน ๑๐ บ่อ ความยาวรวม ๑๑๒ เมตร ตามแบบ อบต.บ้านเหล่า พร้อมป้ายโครงการ งบประมาณ ๓๓๐,๐๐๐ บาท (สามแสนสามหมื่นบาทถ้วน) ระยะเวลาดำเนินการ ๖๐ วัน ประมาณราคาเมื่อ วันที่ ๑๘ พฤศจิกายน ๒๕๖๗

คณะกรรมการกำหนดราคากลาง ได้ทำการพิจารณาและเห็นชอบกำหนดเป็นราคากลางเพื่อดำเนินการจัดซื้อจัดจ้าง ตามรายละเอียดงบประมาณที่แนบมาพร้อมโครงการก่อสร้างรางระบายน้ำ จากบ้านนายสุกันต์ - บ้านนายบอม บ้านดอนเงิน หมู่ที่ ๑๓ ราคาที่กำหนด ดังนี้

โครงการก่อสร้างรางระบายน้ำ จากบ้านนายสุกันต์ - บ้านนายบอม บ้านดอนเงิน หมู่ที่ ๑๓ โดยก่อสร้างรางระบายน้ำรูปตัวยูพร้อมฝาราง ขนาดกว้าง ๐.๔๐ เมตร ลึกเฉลี่ย ๐.๔๐ เมตร และบ่อพักพร้อมฝาบปิด จำนวน ๑๐ บ่อ ความยาวรวม ๑๑๒ เมตร ตามแบบ อบต.บ้านเหล่า พร้อมป้ายโครงการ งบประมาณ ๓๔๗,๖๗๙.๐๒ บาท (สามแสนสี่หมื่นเจ็ดพันหกกร้อยเจ็ดสิบบาทสองสตางค์) ประมาณราคาเมื่อวันที่ ๑๖ มิถุนายน ๒๕๖๘ ระยะเวลาดำเนินการ ๖๐ วัน

ดังนั้น เพื่อให้การดำเนินการดังกล่าวเป็นไปตามระเบียบพัสดุและด้วยความเรียบร้อยถูกต้อง จึงขอเสนอให้หน่วยงานคลังดำเนินการตามระเบียบฯ ดังกล่าวต่อไป

จึงเรียนมาเพื่อโปรดพิจารณา

(ลงชื่อ).....ประธานกรรมการ

(นางทิพวิภา ช่วยมาก)

(ลงชื่อ).....กรรมการ

(นางสาวสุภาวดี คุ่มเจริญ)

(ลงชื่อ).....กรรมการ

(นายอภิรักษ์ อ่อนละมุล)

/ความเห็น...

หัวหน้าเจ้าหน้าที่พัสดุ

.....
.....

(ลงชื่อ)..... 
(นายณิชน อุดมศรีภัก)
ปลัดองค์การบริหารส่วนตำบลบ้านเหล่า

ความเห็นผู้อำนวยการกองคลัง

.....
.....

(ลงชื่อ)..... 
(นางทิพวิภา ช่วยมาก)
หัวหน้าฝ่ายบัญชี รักษาราชการแทน
ผู้อำนวยการกองคลัง

ความเห็นรองปลัดองค์การบริหารส่วนตำบลบ้านเหล่า

.....
.....

(ลงชื่อ)..... 
(นายธนวัฒน์ เหล่ายา)
รองปลัดองค์การบริหารส่วนตำบลบ้านเหล่า

ความเห็นปลัดองค์การบริหารส่วนตำบลบ้านเหล่า

.....
.....

(ลงชื่อ)..... 
(นายณิชน อุดมศรีภัก)
ปลัดองค์การบริหารส่วนตำบลบ้านเหล่า

คำสั่งนายองค์การบริหารส่วนตำบลบ้านเหล่า

- อนุมัติ
 ไม่อนุมัติ.....

.....
.....

(ลงชื่อ)..... 
(นายอนุวัฒน์ โสภกิจิตร)
นายกองค์การบริหารส่วนตำบลบ้านเหล่า

แบบสรุปราคากลางงานก่อสร้าง

ส่วนราชการ กองช่าง องค์การบริหารส่วนตำบลบ้านเหล่า อำเภอกงเพียง จังหวัดอุดรธานี

โครงการ ก่อสร้างรางระบายน้ำ จากบ้านนายสุกันต์ - บ้านนายบอม บ้านดอนเงิน หมู่ที่ 13

ปริมาณงาน ก่อสร้างรางระบายน้ำรูปตัวยูพร้อมฝาราง ขนาดกว้าง 0.40 ม. ลึกเฉลี่ย 0.40 ม. และบ่อพักพร้อมฝาบปิด จำนวน 10 บ่อ

ความยาวรวม 112 ม. ตามแบบอบต.บ้านเหล่า พร้อมป้ายโครงการ

สถานที่ก่อสร้าง จากบ้านนายสุกันต์ - บ้านนายบอม บ้านดอนเงิน หมู่ที่ 13

เจ้าของโครงการ องค์การบริหารส่วนตำบลบ้านเหล่า อำเภอกงเพียง จังหวัดอุดรธานี

ประมาณเมื่อ 16 มิถุนายน 2568

ระยะเวลาดำเนินการ 60 วัน

ราคาน้ำมันดีเซล 32.00-32.99 บาท/ลิตร

ลำดับที่	รายการงานก่อสร้าง	หน่วย	ปริมาณ	ราต่อหน่วย	ราคาทุน	FN	ราคาต่อหน่วยx FN	ราคากลาง
1	งานระบบระบายน้ำ							
1.1	รื้อ (ขนทิ้ง) รางระบายน้ำเดิม	L/S	-	-	-	1.00		-
1.2	รางระบายน้ำ คสล.พร้อมฝาบปิด คสล.	ม.	106.00	2,252.54	238,769.24	1.3642	3,072.92	325,729.00
1.3	บ่อพัก ค.ส.ล. รางระบายน้ำพร้อมฝาบปิด	บ่อ	10.00	1,535.70	15,357.00	1.3642	2,095.00	20,950.02
1.3	วางท่อระบายน้ำ คสล.ชั้น 3 ขนาด 0.4x1.0 ม.	ม.						
2	งานคอนกรีต				-			
2.1	รื้อถนนคอนกรีต	ตร.ม.	-	117.44	-	1.3642		-
2.2	เทคอนกรีต หนา 0.15 ม.	ตร.ม.	-	408.84	-	1.3642		-
3	งานอื่นๆ				-			
3.2	งานซ่อมแซมระบบท่อประปาใหม่	L/S	1.00	1,000.00	1,000.00	1.00	1,000.00	1,000.00
รวมราคาค่าก่อสร้างทั้งสิ้น					255,126.24			347,679.02
คิดเป็นเงินเพียง					(สามแสนสี่หมื่นเจ็ดพันหกร้อยเจ็ดสิบเก้าบาทสองสตางค์)			347,679.02

คำสั่งแต่งตั้งคณะกรรมการกำหนดราคากลาง เลขที่ 485 ลงวันที่ 29 เม.ย. 2568 ได้ตรวจสอบแล้ว เห็นชอบให้ประมาณราคานี้เป็นราคากลาง

(ลงชื่อ)  ประธานกรรมการ

(นางทิพวิภา ช่วยมาก)

หัวหน้าฝ่ายบัญชี

(ลงชื่อ)  กรรมการ

(นางสาวสุภาวดี คู่มเจริญ)

นักจัดการงานทั่วไป

(ลงชื่อ)  กรรมการ

(นายอภิรักษ์ อ่อนละมุล)

วิศวกรโยธา

(ลงชื่อ)  เห็นชอบ

(นายณิชน อุดมศรีภัก)



ปลัด อบต.บ้านเหล่า

(ลงชื่อ)  อนุมัติ

(นายอนุวัฒน์ โสภกิจตร)

นายก อบต.บ้านเหล่า

เห็นชอบวันที่

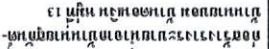
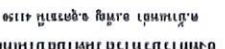
ឈ្មោះ	
អាសយដ្ឋាន	
ឈ្មោះ	ក្រុមហ៊ុន
ប្រភេទគម្រោង (សម្រាប់ កម្រិត)	
 ឈ្មោះ	
ប្រភេទគម្រោង (សម្រាប់ កម្រិត)	
 ឈ្មោះ	
ប្រភេទគម្រោង (សម្រាប់ កម្រិត)	
 ឈ្មោះ/ច្បាប់	
ប្រភេទគម្រោង (សម្រាប់ កម្រិត)	
 ឈ្មោះ	
ប្រភេទគម្រោង (សម្រាប់ កម្រិត)	
 ឈ្មោះ	
ប្រភេទគម្រោង (សម្រាប់ កម្រិត)	
 ឈ្មោះ	

កម្រិត
 រូបប្រកាសសម្រាប់
 ១

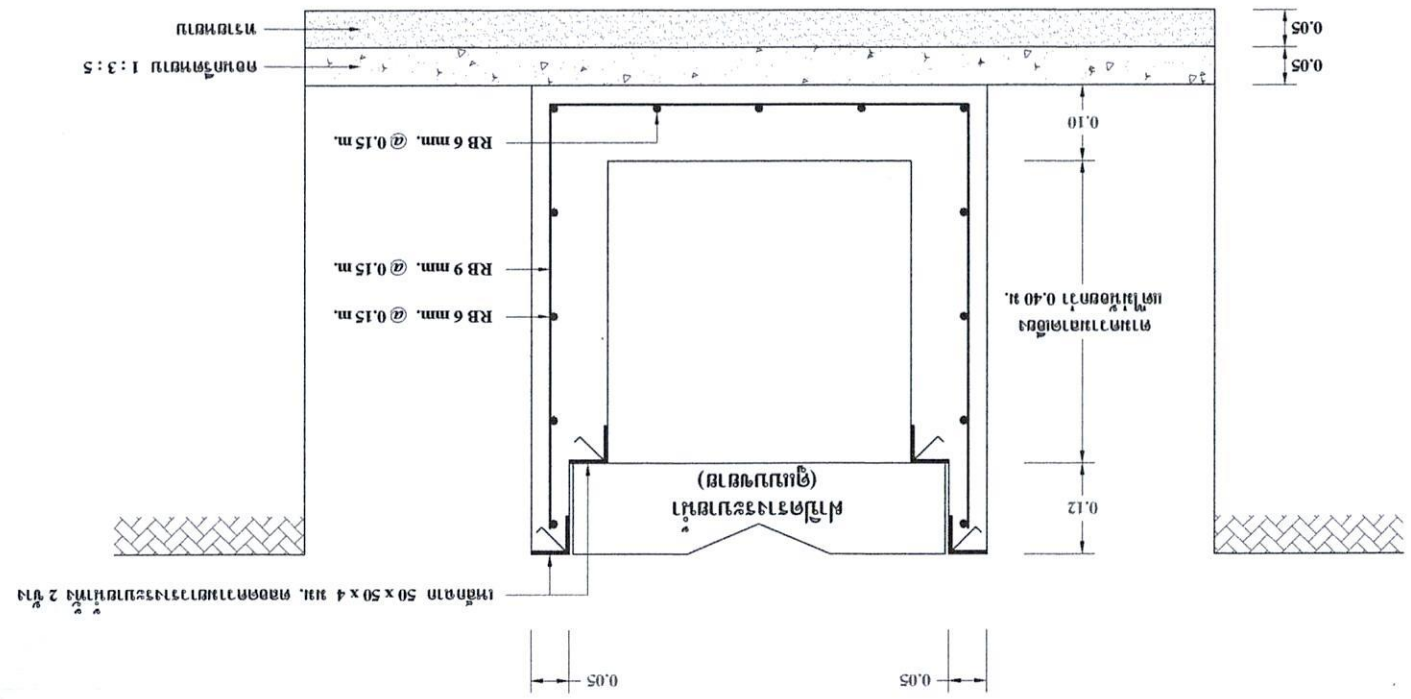
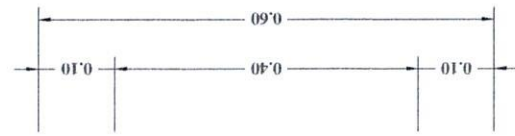

ԱՆՍՏԱՆ

ԱՐԾԱՆՍՄԱՆ

ԱՌՈՒՄ

ՏՐՈՒՄ

ԸՆԴՈՒՄՆԵՐԻ ՆԱԽՆԵՐՈՒՄ
(ՎԵՐՄԱՆՆԵՐԻ ՆԱԽՆԵՐՈՒՄ)

[Signature]
ՍՏՅԱՆ

ԸՆԴՈՒՄՆԵՐԻ ՆԱԽՆԵՐՈՒՄ
(ՄԱՍԻՎ ՈՒՍՏԱՆԻ)

[Signature]
ՍՏՅԱՆ

ԸՆԴՈՒՄՆԵՐԻ ՆԱԽՆԵՐՈՒՄ
ՈՒՍՏԱՆԻ ՆԱԽՆԵՐՈՒՄ
(ՍՏՅԱՆԻ ՈՒՍՏԱՆԻ)

[Signature]
ՍՏՅԱՆ/ՎԵՐՄԱՆ

ԸՆԴՈՒՄՆԵՐԻ ՆԱԽՆԵՐՈՒՄ
(ՈՒՍՏԱՆԻ ՆԱԽՆԵՐՈՒՄ)

[Signature]
ՍՏՅԱՆ

ԸՆԴՈՒՄՆԵՐԻ ՆԱԽՆԵՐՈՒՄ
ՈՒՍՏԱՆԻ ՆԱԽՆԵՐՈՒՄ

ՎԵՐՄԱՆՆԵՐԻ

ԸՆԴՈՒՄՆԵՐԻ ՆԱԽՆԵՐՈՒՄ
ՈՒՍՏԱՆԻ ՆԱԽՆԵՐՈՒՄ

ՎԵՐՄԱՆՆԵՐԻ

ՍՏՅԱՆԻ ՆԱԽՆԵՐՈՒՄ
ԸՆԴՈՒՄՆԵՐԻ ՆԱԽՆԵՐՈՒՄ

1 : 25

ՍՏՅԱՆ

ՍՏՅԱՆԻ ՆԱԽՆԵՐՈՒՄ

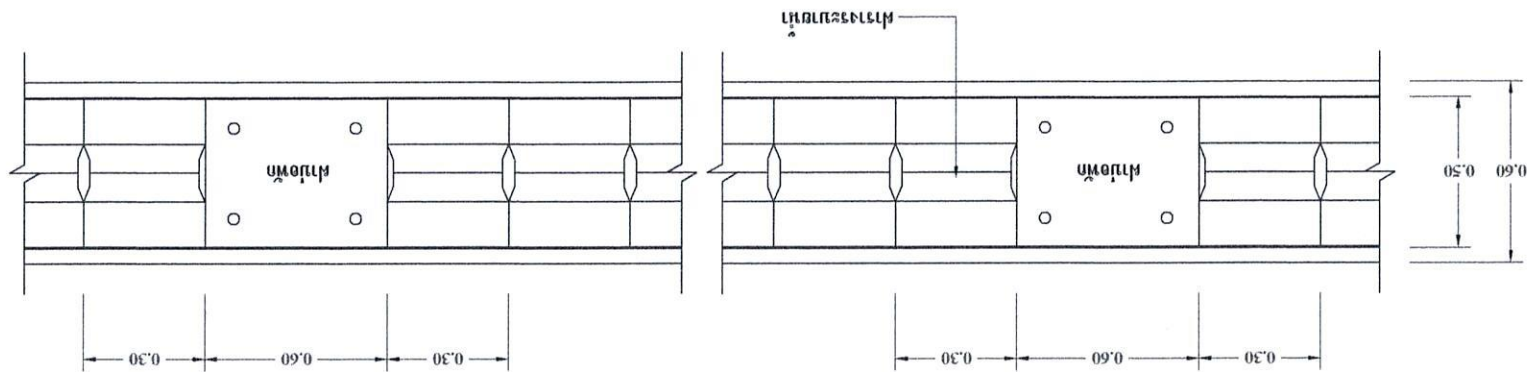

1 : 8
УМОВИ ПУБЛІКАЦІЇ
 МЕДИКА

МІСЦЕ	
МІСЦЕ	
МІСЦЕ	МІСЦЕ
(назва будівлі та приміщення)	
 (назва та прізвище виконавця)	
 (назва та прізвище замовника)	
(назва та прізвище уповноваженої особи)	
(назва та прізвище уповноваженої особи)	
(назва та прізвище уповноваженої особи)	
(назва та прізвище уповноваженої особи)	
(назва та прізвище уповноваженої особи)	
(назва та прізвище уповноваженої особи)	

звуження до PVC.2"

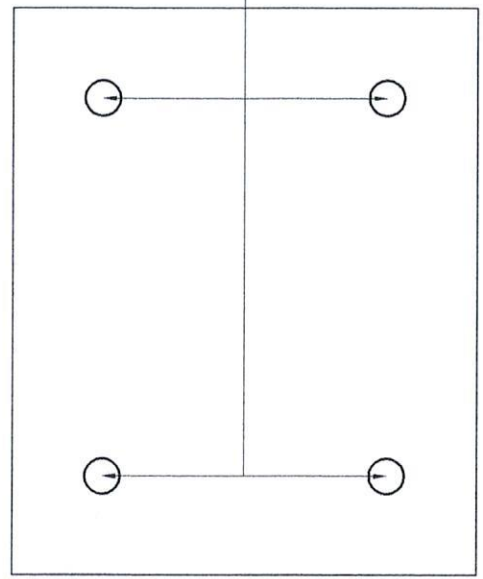

0.49

0.60

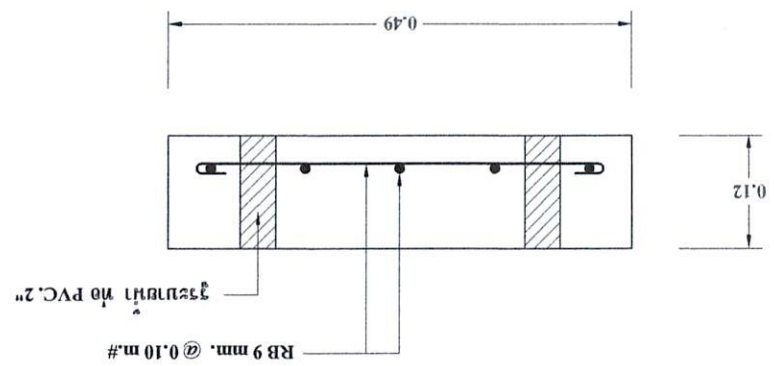

RB 9 mm. @ 0.10 m.#

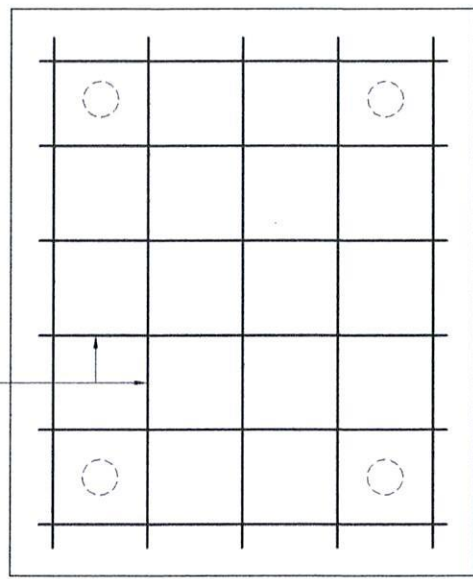

0.49

0.60

