



ประกาศองค์การบริหารส่วนตำบลบ้านเหล่า
เรื่อง ข้อมูลรายละเอียดค่าใช้จ่ายเกี่ยวกับการจัดซื้อจัดจ้าง ราคาากลาง
และการคำนวณราคาากลาง
ตำบลบ้านเหล่า อำเภอู่พะยูน จังหวัดอุดรธานี

.....

ตามที่ สำนักงาน ป.ป.ช. ให้หน่วยงานของรัฐเปิดเผยข้อมูลรายละเอียดค่าใช้จ่ายเกี่ยวกับการจัดซื้อจัดจ้าง ราคาากลางและการคำนวณราคาากลางตามแบบตารางวงเงินงบประมาณที่ได้รับจัดสรร และรายละเอียดค่าใช้จ่ายเกี่ยวกับจัดซื้อจัดจ้าง เพื่อให้หน่วยงานของรัฐเป็นไปในแนวทางเดียวกัน นั้น

บัดนี้ องค์การบริหารส่วนตำบลบ้านเหล่า ได้จัดทำข้อมูลรายละเอียดค่าใช้จ่ายเกี่ยวกับการจัดซื้อจัดจ้าง ราคาากลางและการคำนวณราคา ครงการปรับปรุงห้องน้ำประปาบ้านหนองผิงบริเวณบ้านนางคำหมูน รัถญาติ บ้านหนองผิง หมู่ที่ ๕ เรียบร้อยแล้ว ตามรายละเอียดแนบท้ายประกาศฉบับนี้

ประกาศ ณ วันที่ ๑๔ เดือน สิงหาคม พ.ศ. ๒๕๖๘

(ลงชื่อ).....

(นายอนุวัฒน์ โสภากิจตร)

นายกองค์การบริหารส่วนตำบลบ้านเหล่า

ตารางแสดงวงเงินงบประมาณที่ได้รับจัดสรรและราคากลางในงานจ้างก่อสร้าง

๑. ชื่อโครงการ

โครงการปรับปรุงห้องน้ำประปาบ้านหนองผิงบริเวณบ้านนางคำหมุน รักษาดิ บ้านหนองผิง หมู่ที่ ๕

๒. หน่วยงานเจ้าของโครงการ

กองช่าง องค์การบริหารส่วนตำบลบ้านเหล่า

๓. วงเงินงบประมาณที่ได้รับจัดสรร

๑๔๗,๐๐๐.-บาท (หนึ่งแสนสี่หมื่นเจ็ดพันบาทถ้วน)

๔. ลักษณะงานพอสังเขป

เพื่อจ่ายเป็นค่าติดตั้งถังน้ำขนาด ๑๐ ลบ.ม.(ถังไฟเบอร์กลาส ๔ ลูก)

เป่าล้างและทดสอบปริมาณน้ำบาดาลพร้อมเครื่องสูบน้ำไฟฟ้าแบบมอเตอร์จมน้ำ ขนาด ๑.๕ แรงม้า พร้อมท่อสูบน้ำ ตามแบบ อบต.บ้านเหล่า กำหนด

๕. ราคากลางคำนวณ ณ วันที่

๔ สิงหาคม ๒๕๖๗

เป็นเงิน ๑๕๗,๕๗๐.๒๖.-บาท (หนึ่งแสนห้าหมื่นเจ็ดพันห้าร้อยเจ็ดสิบบาทยี่สิบหกสตางค์)

๖. บัญชีประมาณราคากลาง

๖.๑ แบบสรุปค่าก่อสร้าง

๖.๒ แบบสรุปราคากลางงานก่อสร้างทาง สะพาน และท่อเหลี่ยม

๗. รายชื่อคณะกรรมการกำหนดราคากลาง

๗.๑ นายดุสิตธี ศรีสร้างคอม

ประธานกรรมการ

๗.๒ นางนิตยา เคนทรภักดิ์

กรรมการ

๗.๓ นายอภิรักษ์ อ่อนละมูล

กรรมการ



บันทึกข้อความ

ส่วนราชการ กองช่าง องค์การบริหารส่วนตำบลบ้านเหล่า อำเภอฟี้อ จังหวัดอุดรธานี

ที่ อด ๘๓๔๐๓ / ๖๕๖๘

วันที่ ๐๕ สิงหาคม ๒๕๖๘

เรื่อง รายงานผลการกำหนดราคาโครงการปรับปรุงท่อส่งน้ำประปาบ้านหนองผงบริเวณบ้านนางคำหมุน รัถญาติ บ้านหนองผง หมู่ที่ ๕

เรียน นายองค์การบริหารส่วนตำบลบ้านเหล่า

ตามที่ คำสั่งองค์การบริหารส่วนตำบลบ้านเหล่าที่ ๘๐๓/๒๕๖๘ ลงวันที่ ๒๑ กรกฎาคม ๒๕๖๘ เรื่องแต่งตั้งคณะกรรมการกำหนดราคากลาง พิจารณาโครงการปรับปรุงท่อส่งน้ำประปาบ้านหนองผงบริเวณบ้านนางคำหมุน รัถญาติ บ้านหนองผง หมู่ที่ ๕ โดยปรับปรุงท่อส่งประปา ติดตั้งถังน้ำขนาด ๑๐ ลบ.ม. (ถังไฟเบอร์กลาส ๔ ลูก) เป่าล้างและทดสอบปริมาณน้ำบาดาลพร้อมเครื่องสูบน้ำไฟฟ้าแบบมอเตอร์จมน้ำได้ น้ำ ขนาด ๑.๕ แรงม้า พร้อมท่อสูบส่ง ตามแบบ อบต.บ้านเหล่า พร้อมป้ายโครงการ งบประมาณ ๑๔๗,๐๐๐ บาท ระยะเวลาดำเนินการ ๖๐ วัน ประมาณราคาเมื่อ วันที่ ๒๘ มิถุนายน ๒๕๖๗

คณะกรรมการกำหนดราคากลาง ได้ทำการพิจารณาและเห็นชอบกำหนดเป็นราคากลางเพื่อดำเนินการจัดซื้อจัดจ้าง ตามรายละเอียดงบประมาณที่แนบมาพร้อมโครงการปรับปรุงท่อส่งน้ำประปาบ้านหนองผงบริเวณบ้านนางคำหมุน รัถญาติ บ้านหนองผง หมู่ที่ ๕ ราคาที่กำหนด ดังนี้

โครงการปรับปรุงท่อส่งน้ำประปาบ้านหนองผงบริเวณบ้านนางคำหมุน รัถญาติ บ้านหนองผง หมู่ที่ ๕ โดยปรับปรุงท่อส่งประปา ติดตั้งถังน้ำขนาด ๑๐ ลบ.ม. (ถังไฟเบอร์กลาส ๔ ลูก) เป่าล้างและทดสอบปริมาณน้ำบาดาลพร้อมเครื่องสูบน้ำไฟฟ้าแบบมอเตอร์จมน้ำได้ น้ำ ขนาด ๑.๕ แรงม้า พร้อมท่อสูบส่ง ตามแบบ อบต.บ้านเหล่า พร้อมป้ายโครงการ งบประมาณ ๑๕๗,๕๗๐.๒๖ บาท (หนึ่งแสนห้าหมื่นเจ็ดพันห้าร้อยเจ็ดสิบบาทยี่สิบหกสตางค์) ประมาณราคาเมื่อวันที่ ๔ สิงหาคม ๒๕๖๘ ระยะเวลาดำเนินการ ๖๐ วัน

ดังนั้น เพื่อให้การดำเนินการดังกล่าวเป็นไปตามระเบียบพัสดุและด้วยความเรียบร้อยถูกต้อง จึงขอเสนอให้หน่วยงานคลังดำเนินการตามระเบียบฯ ดังกล่าวต่อไป

จึงเรียนมาเพื่อโปรดพิจารณา

(ลงชื่อ).....ประธานกรรมการ
(นายดุสิต ตรีสร้างคอม)

(ลงชื่อ).....กรรมการ
(นางนิตยา เคนทรภักดิ์)

(ลงชื่อ).....กรรมการ
(นายอภิรักษ์ อ่อนละมูล)

/ความเห็น...

ความเห็นหัวหน้าเจ้าหน้าที่พัสดุ

.....
.....

(ลงชื่อ)..... 
(นายณิชนัน อุดมศรีภักดิ์)
ปลัดองค์การบริหารส่วนตำบลบ้านเหล่า

ความเห็นผู้อำนวยการกองคลัง

.....
.....

(ลงชื่อ)..... 
(นางทิพวิภา ช่วยมาก)
หัวหน้าฝ่ายการเงิน รักษาราชการแทน
ผู้อำนวยการกองคลัง

ความเห็นรองปลัดองค์การบริหารส่วนตำบลบ้านเหล่า

.....
.....

(ลงชื่อ)..... 
(นายธนวัฒน์ เหล่ายา)
รองปลัดองค์การบริหารส่วนตำบลบ้านเหล่า

ความเห็นปลัดองค์การบริหารส่วนตำบลบ้านเหล่า

.....
.....

(ลงชื่อ)..... 
(นายณิชนัน อุดมศรีภักดิ์)
ปลัดองค์การบริหารส่วนตำบลบ้านเหล่า

คำสั่งนายกองค์การบริหารส่วนตำบลบ้านเหล่า

- อนุมัติ ให้ดำเนินการตามระเบียบที่เกี่ยวข้องต่อไป
 ไม่อนุมัติ.....

.....
.....

(ลงชื่อ)..... 
(นายอนุวัฒน์ โสภกิจิตร)
นายกองค์การบริหารส่วนตำบลบ้านเหล่า

แบบสรุปราคากลางงานก่อสร้าง

ชื่อโครงการ / งานก่อสร้าง	ปรับปรุงห้องน้ำประปาบ้านหนองผงบริเวณบ้านนางคำหมื่น รักญาติ				
สถานที่ก่อสร้าง	บ้านหนองผง หมู่ที่ 5				
ปริมาณงาน	ปรับปรุงห้องประปา ติดตั้งถังน้ำขนาดความจุ 10 ลบ.ม.(ถังไฟเบอร์กลาส 4 ลูก) เป่าล้างและทดสอบปริมาณน้ำบาดาล พร้อมเครื่องสูบน้ำไฟฟ้าแบบมอเตอร์จมน้ำ ขนาด 1.5 แรงม้า พร้อมท่อสูบลง ตามแบบ อบต. บ้านเหล่า พร้อมป้ายโครงการ				
หน่วยงานเจ้าของโครงการ	องค์การบริหารส่วนตำบลบ้านเหล่า อำเภอเพ็ญ จังหวัดอุดรธานี				
แบบ ปร. 4 และ ปร.5 ที่แนบ	มีจำนวน	1	ชุด		
คำนวณราคากลาง	เมื่อวันที่	4	เดือน	สิงหาคม	พ.ศ. 2568

หน่วย : บาท

ลำดับที่	รายการ	ค่าก่อสร้าง	หมายเหตุ
1	ประเภทงานงานอาคาร	157,570.26	
	ระยะดำเนินการ (60 วัน)		
สรุป	รวมค่าก่อสร้างทั้งโครงการ / งานก่อสร้าง	157,570.26	
	คิดเป็นค่าก่อสร้างเพียง	157,570.26	
	ราคากลาง (หนึ่งแสนห้าหมื่นเจ็ดพันห้าร้อยเจ็ดสิบบาทยี่สิบหกสตางค์)		

คำสั่งแต่งตั้งคณะกรรมการกำหนดราคากลาง เลขที่ 803 ลงวันที่ 21 ก.ค. 2568 ได้ตรวจสอบแล้ว เห็นชอบให้ประมาณราคานี้เป็นราคากลาง

(ลงชื่อ)  ประธานกรรมการ
(นายดุสิต ศรีสร้างคอม)
นักวิชาการเกษตร

(ลงชื่อ)  เห็นชอบ
(นายนิชพน อุดมศรีภักดิ์)
ปลัด อบต.บ้านเหล่า

(ลงชื่อ)  กรรมการ
(นางนิตยา เครตรภักดิ์)
นักวิเคราะห์นโยบายและแผน

(ลงชื่อ)  อนุมัติ
(นายอนุวัฒน์ ไสภกิจิตร)
นายก อบต.บ้านเหล่า
เห็นชอบวันที่

(ลงชื่อ)  กรรมการ
(นายอนันท์ อ่อนละมุล)
วิศวกรโยธา

แบบสรุปค่าก่อสร้าง

ชื่อโครงการ / งานก่อสร้าง	ปรับปรุงห้องน้ำประปาบ้านหนองผิงบริเวณบ้านนางคำหมูน รักญาติ				
สถานที่ก่อสร้าง	บ้านหนองผิง หมู่ที่ 5				
ปริมาณงาน	ปรับปรุงห้องน้ำประปา ติดตั้งถังน้ำขนาดความจุ 10 ลบ.ม.(ถังไฟเบอร์กลาส 4 ลูก) เป่าล้างและทดสอบปริมาณน้ำบาดาล พร้อมเครื่องสูบน้ำไฟฟ้าแบบมอเตอร์จมน้ำ ขนาด 1.5 แรงม้า พร้อมท่อสูบน้ำ ตามแบบ อบต. บ้านเหล่า พร้อมป้ายโครงการ				
หน่วยงานเจ้าของโครงการ	องค์การบริหารส่วนตำบลบ้านเหล่า อำเภอเพ็ญ จังหวัดอุดรธานี				
แบบ พร. 4 ที่แนบ มีจำนวน	5	หน้า			
คำนวณราคากลาง เมื่อวันที่	4	เดือน	สิงหาคม	พ.ศ.	2568

หน่วย : บาท

ลำดับที่	รายการ	ค่างานต้นทุน	Factor F	ค่าก่อสร้าง	หมายเหตุ
1	งานฐานรากโครงสร้างเหล็กห้องน้ำ	13,000.00	1.3091	17,018.30	
2	งานระบบท่อและอุปกรณ์	11,632.96	1.3091	15,228.70	
3	งานระบบประปาขยายเขต	2,399.90	1.3091	3,141.70	
4	หมวดงานชุดเจาะบ่อบาดาล	122,181.56		122,181.56	
	เงื่อนไขการใช้ตาราง Factor F				
	เงินล่วงหน้าจ่าย.....	0.00 %			
	เงินประกันผลงานหัก.....	0.00 %			
	ดอกเบี้ยเงินกู้.....	7.00 %			
	ค่าภาษีมูลค่าเพิ่ม.....	7.00 %			
รวมค่าก่อสร้าง				157,570.26	

ขนาดหรือเนื้อที่อาคาร จำนวน - ตร.ม. เฉลี่ย - บาท / ม.

คำสั่งแต่งตั้งคณะกรรมการกำหนดราคากลาง เลขที่ 803 ลงวันที่ 21 ก.ค. 2568 ได้ตรวจสอบแล้ว เห็นชอบให้ประมาณราคานี้เป็นราคากลาง

(ลงชื่อ)  ประธานกรรมการ
(นายสุสิทธิ์ ศรีสร้างคอม)
นักวิชาการเกษตร

(ลงชื่อ)  กรรมการ
(นางนิตยา เกรทรภักดิ์)
นักวิเคราะห์นโยบายและแผน

(ลงชื่อ)  กรรมการ
(นายอนันต์ ย่อนละมุด)

วิศวกรโยธา

แบบการประมาณแสดงรายการราคาก่อสร้าง

ชื่อโครงการ / งานก่อสร้าง		ปรับปรุงห้องน้ำประปาบ้านหนองผิงบริเวณบ้านนางคำหมื่น รักญาติ		บ้านหนองผิง หมู่ที่ 5		องค์การบริหารส่วนตำบลบ้านเหล่า อำเภอเพ็ญ จังหวัดอุดรธานี		กองช่าง องค์การบริหารส่วนตำบลบ้านเหล่า (คำนวณซื้อเหล็ก)		เดือน		สิงหาคม		พ.ศ.		2568		แบบเลขที่		#REF!	
ลำดับที่	รายการ	จำนวน	หน่วย	ค่าวัสดุ		ราคาต่อหน่วย		จำนวนเงิน		ราคาต่อหน่วย		จำนวนเงิน		รวมค่าวัสดุและแรงงาน	หมายเหตุ						
				ราคาต่อหน่วย	จำนวนเงิน	ราคาต่อหน่วย	จำนวนเงิน														
1	งานโครงสร้างเหล็กห้องถึง																				
	1.2 งานโครงสร้างเหล็กห้องถึง																				
	- อุปกรณ์ ยึดถึง	1.00	งาน	1,500.00				1,500.00						1,500.00							
	- บันไดเหล็ก พร้อมฐานรองถึงน้ำ	1.00	งาน	8,000.00				8,000.00						8,000.00							
	- ทาสีน้ำมัน ห้องถึงประปาเดิม พร้อมขัดสีสนิมเดิม	1.00	งาน	3,500.00				3,500.00						3,500.00							
	รวมงานโครงสร้างเหล็กและห้องถึง													13,000.00							
2	งานระบบท่อและอุปกรณ์																				
	- ท่อพีวีซี ขนาด 3 นิ้ว ชั้น 8.5	3.00	ท่อน	408.41				1,225.23						1,225.23							
	- ท่อพีวีซี ขนาด 2 นิ้ว ชั้น 8.5	9.00	ท่อน	172.90				1,556.10						1,556.10							
	- ช่องอ 90 ท่อพีวีซี ขนาด 3 นิ้ว	1.00	ตัว	107.01				107.01						107.01							
	- ช่องอ 90 ท่อพีวีซี ขนาด 2 นิ้ว	4.00	ตัว	37.85				151.40						151.40							
	- ช่องอ 45 ท่อพีวีซี ขนาด 3 นิ้ว	3.00	ตัว	154.00				462.00						462.00							
	- ช่องอ 45 ท่อพีวีซี ขนาด 2 นิ้ว	6.00	ตัว	63.00				378.00						378.00							
	- สามทาง ท่อพีวีซี ขนาด 2 นิ้ว	2.00	ตัว	55.61				111.22						111.22							
	- ประตุน้ำแบบบอลวาล์ว 3 นิ้ว	1.00	ตัว	333.00				333.00						333.00							

หน่วย : บาท

แบบการประมาณแสดงรายการราคาก่อสร้าง

ชื่อโครงการ / งานก่อสร้าง

ปรับปรุงหลังน้ำประปาบ้านหนองม่วงบริเวณบ้านนางคำทุมุน รัถัญชาติ

สถานที่ก่อสร้าง

บ้านหนองม่วง หมู่ที่ 5

แบบเลขที่ #REF!

หน่วยงานเจ้าของโครงการ

องค์การบริหารส่วนตำบลบ้านเหล่า อำเภอเพ็ญ จังหวัดอุดรธานี

ประมาณราคาโดย

กองช่าง องค์การบริหารส่วนตำบลบ้านเหล่า

เมื่อวันที่

28

เดือน

สิงหาคม

พ.ศ.

2568

(ค่าขนส่ง ราคาน้ำมันเชื้อเพลิงโซล่า ณ. อ.เมือง ที่ 32.00-32.99 บาท/ลิตร) หน่วย : บาท

ลำดับที่	รายการ	จำนวน	หน่วย	ค่าวัสดุ		ค่าแรงงาน		รวมค่าวัสดุและ แรงงาน	หมายเหตุ
				ราคาต่อหน่วย	จำนวนเงิน	ราคาต่อหน่วย	จำนวนเงิน		
	- งานติดตั้งมิเตอร์ไฟฟ้า ขนาด 15 แอมป์ พร้อมเสาไฟฟ้าแรงต่ำ	1.00	ชุด	20,000.00	20,000.00	-	-	20,000.00	
	จำนวน 1 ต้น พร้อมสายไฟ THW เบอร์ 25 750V								
	- ถึงไฟเบอร์กลาส ขนาด 2.5 ลบ.ม. (ทรงแอปเปิ้ล)	4.00	ถัง	12,900.00	51,600.00	500.00	2,000.00	53,600.00	
	รวมงานชุดเจาะบ่อบาดาล							122,182	

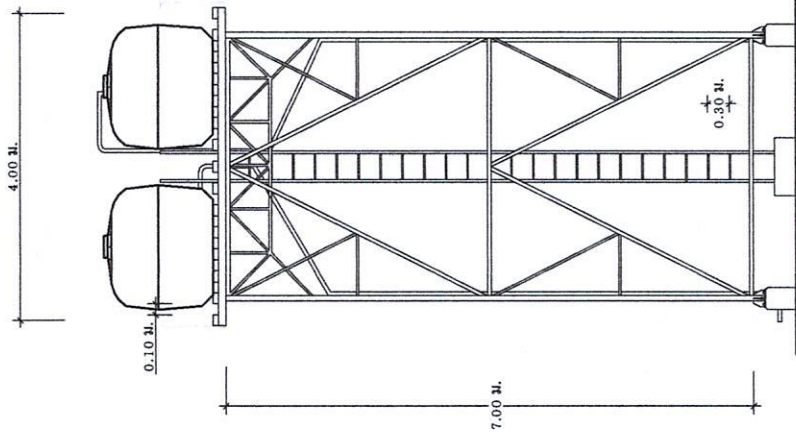

รูปด้าน
ขนาดส่วน 1 : 100

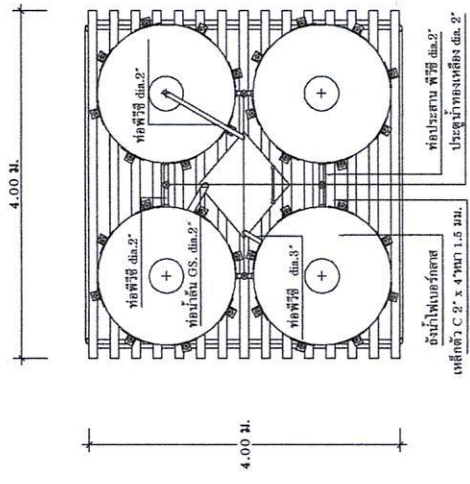

แปลนชั้นรับถังน้ำ
ขนาดส่วน 1 : 100

องค์การบริหารส่วนตำบลบ้านเหล่า ต.บ้านเหล่า อ.เชียง อ.อุดรธานี 41150	
โครงการ ปรับปรุงห้องล้างหน้าบ้านหนองผิงบริเวณ บ้านนาภักขมุน รัถยชาติ	
สถานที่ก่อสร้าง บ้านหนองผิง หมู่ที่ 5	
เขียนแบบ	
(นายพงษ์พร ธิญะเนทวิจารย์) ผู้ช่วยช่างโยธา อบต.บ้านเหล่า	
สำรวจ/ออกแบบ	
(นายอดิษฐ์พงษ์-อโณตะบุตร) นายช่างโยธาชำนาญงานวิศวกรรม ชลประทาน อบต.บ้านเหล่า	
เห็นชอบ	
(นายอึ้งพิน อุดมศรีดี) ปลัดองค์การบริหารส่วนตำบลบ้านเหล่า	
อนุมัติ	
(นายอนุรัตน์ โตลาจิต) นายกองค์การบริหารส่วนตำบลบ้านเหล่า	
วัน เดือน ปี	แผนที่
แก้ไขครั้งที่	
แบบเลขที่	

ทิศเหนือ

ถนนพญา-สินเจริญ

สถานที่ตั้งโครงการ



รายละเอียดโครงการ

ปรับปรุงห้องประปา ติดตั้งถังน้ำขนาดความจุ 10 ลบ.ม.(ถังไฟเบอร์กลาส 4 ลูก) เป่าล้างและทดสอบปริมาณน้ำบาดาล พร้อมเครื่องสูบน้ำไฟฟ้าแบบมอเตอร์จรมีได้น้ำ ขนาด 1.5 แรงม้า พร้อมท่อสูบล่ง ตามแบบ อบต.บ้านเหล่า พร้อมป้ายโครงการ

องค์การบริหารส่วนตำบลบ้านเหล่า ต.บ้านเหล่า อ.พญา อ.สุพรรณบุรี 41150
โครงการ ปรับปรุงห้องน้ำประปาบ้านหนองพงบริษัท บ้านนางกาญจน์ รัษฎา
สถานที่ก่อสร้าง บ้านหนองพง หมู่ที่ 5
เขียนแบบ
(นายพงศธร อัญจนทิวารักษ์) ผู้ช่วยช่างโยธา อบต.บ้านเหล่า
สำรวจ/ออกแบบ
(นายอดิ นันทิพงษ์ อ่อนตะมุติ) นอช่างโยธาชำนาญงานรับกรมการช่างเทคนิค ผ.ค.อ.สง่างาม อบต.บ้านเหล่า
เห็นชอบ
(นายเชษฐาพน อุดมศรีดี) ปลัดองค์การบริหารส่วนตำบลบ้านเหล่า
อนุมัติ
(นายอนุรัตน์ โสภาคีตร) นายกองค์การบริหารส่วนตำบลบ้านเหล่า
วัน เดือน ปี
แผนที่
แก้ไขครั้งที่
แบบเลขที่