



ประกาศองค์การบริหารส่วนตำบลบ้านเหล่า
เรื่อง ข้อมูลรายละเอียดค่าใช้จ่ายเกี่ยวกับการจัดซื้อจัดจ้าง ราคาากลาง
และการคำนวณราคาากลาง
ตำบลบ้านเหล่า อำเภอเพ็ญ จังหวัดอุดรธานี

.....

ตามที่ สำนักงาน ป.ป.ช. ให้หน่วยงานของรัฐเปิดเผยข้อมูลรายละเอียดค่าใช้จ่าย
เกี่ยวกับการจัดซื้อจัดจ้าง ราคาากลางและการคำนวณราคาากลางตามแบบตารางวงเงินงบประมาณ
ที่ได้รับจัดสรร และรายละเอียดค่าใช้จ่ายเกี่ยวกับจัดซื้อจัดจ้าง เพื่อให้หน่วยงานของรัฐเป็นไปใน
แนวทางเดียวกัน นั้น

บัดนี้ องค์การบริหารส่วนตำบลบ้านเหล่า ได้จัดทำข้อมูลรายละเอียดค่าใช้จ่าย
เกี่ยวกับการจัดซื้อจัดจ้าง ราคาากลางและ โครงการปรับปรุงศาลาประชาคมหมู่บ้าน บ้านเหล่า หมู่ที่ ๒
เรียบร้อยแล้ว ตามรายละเอียดแนบท้ายประกาศฉบับนี้

ประกาศ ณ วันที่ ๒๐ เมษายน พ.ศ. ๒๕๖๙

(ลงชื่อ).....

(นายคำไพ สมบูรณ์)

นายกองค์การบริหารส่วนตำบลบ้านเหล่า

ตารางแสดงวงเงินงบประมาณที่ได้รับจัดสรรและราคากลางในงานจ้างก่อสร้าง

๑. ชื่อโครงการ

- โครงการปรับปรุงศาลาประชาคมหมู่บ้าน บ้านเหล่า หมู่ที่ ๒

๒. หน่วยงานเจ้าของโครงการ

กองช่าง องค์การบริหารส่วนตำบลบ้านเหล่า

๓. วงเงินงบประมาณที่ได้รับจัดสรร

- ๒๗๗,๐๐๐.- บาท (สองแสนเจ็ดหมื่นเจ็ดพันบาทถ้วน)

๔. ลักษณะงานพอสังเขป

เพื่อเป็นค่าปรับปรุงต่อเติมศาลาประชาคมหมู่บ้าน ขนาดพื้นที่ ต่อเติม ๕๗.๖ ตร.ม. สูง ๓.๑๐ เมตร
รื้อหลังคากระเบื้องเดิมพร้อมติดตั้งหลังคาเหล็กกรีดลอนเมทัลชีล

ตามแบบ อบต.บ้านเหล่า กำหนด

๕. ราคากลางคำนวณ ณ วันที่

- วันที่ ๗ เมษายน ๒๕๖๙

- เป็นเงิน ๒๗๗,๐๔๐.๓๑ บาท (สองแสนเจ็ดหมื่นเจ็ดพันสี่สิบบาทสามสิบเอ็ดสตางค์)

๖. บัญชีประมาณราคากลาง

๖.๑ แบบสรุปราคากลางงานก่อสร้างทาง สะพาน และท่อเหลี่ยม

๖.๒ แบบประมาณราคากลางงานก่อสร้างทาง สะพาน และท่อเหลี่ยม

๗. รายชื่อคณะกรรมการกำหนดราคากลาง

๗.๑ นายสาธิต มีหนองหว้า

ประธานกรรมการ

๗.๒ นายอภินันท์ อ่อนละมุล

กรรมการ

๗.๓ นายภาคิน สีโพหนอง

กรรมการ



บันทึกข้อความ

ส่วนราชการ กองช่างองค์การบริหารส่วนตำบลบ้านเหล่า อำเภอฟะนิง จังหวัดอุดรธานี

ที่ อุด ๘๓๔๐๓ / ๑๖๒ วันที่ ๑๖ เมษายน ๒๕๖๙

เรื่อง รายงานผลการกำหนดราคากลางโครงการปรับปรุงศาลาประชาคมหมู่บ้าน บ้านเหล่า หมู่ที่ ๒
เรียน นายกองค์การบริหารส่วนตำบลบ้านเหล่า

ตามที่ องค์การบริหารส่วนตำบลบ้านเหล่า มีคำสั่งที่ ๓๑๒ / ๒๕๖๙ ลงวันที่ ๓๐ มีนาคม ๒๕๖๙ เรื่อง แต่งตั้งคณะกรรมการกำหนดราคากลาง พิจารณาโครงการปรับปรุงศาลาประชาคมหมู่บ้าน บ้านเหล่า หมู่ที่ ๒ งบประมาณ ๒๗๗,๐๐๐ บาท (สองแสนเจ็ดหมื่นเจ็ดพันบาทถ้วน)

บัดนี้ คณะกรรมการ ได้คำนวณราคากลางงานพิจารณาและเห็นชอบกำหนด โครงการปรับปรุงศาลาประชาคมหมู่บ้าน บ้านเหล่า หมู่ที่ ๒ เพื่อจ่ายเป็นค่าปรับปรุงต่อเติมศาลาประชาคมหมู่บ้าน ขนาดพื้นที่ต่อเติม ๕๗.๖ ตร.ม. สูง ๓.๑๐ เมตร รื้อหลังคากระเบื้องเดิมพร้อมติดตั้งหลังคาเหล็กกรีดลอนเมทัลชีท ตามแบบอบต.บ้านเหล่า เสร็จเรียบร้อยแล้ว ราคากลาง ๒๗๗,๐๔๐.๓๑ บาท (สองแสนเจ็ดหมื่นเจ็ดพันสี่สิบบาทสามสิบเอ็ดสตางค์) ระยะเวลาก่อสร้างแล้วเสร็จ ๖๐ วัน จำนวนวงเงิน ๑ วง

ดังนั้น เพื่อให้การปฏิบัติงานเป็นไปตามพระราชบัญญัติการจัดซื้อจัดจ้าง และการบริหารพัสดุภาครัฐ พ.ศ.๒๕๖๐ มาตรา ๔ มาตรา ๑๒๕ ประกอบกับ ประกาศคณะกรรมการราคากลางและขึ้นทะเบียนผู้ประกอบการ เรื่อง หลักเกณฑ์และวิธีการกำหนดราคากลางงานก่อสร้าง จึงขอรายงานผลการกำหนดราคากลาง มาเพื่อพิจารณาให้ความเห็นชอบ (รายละเอียดปรากฏตามเอกสารที่แนบมาท้ายนี้) ถูกต้อง จึงขอเสนอให้หน่วยงานคลังดำเนินการตามระเบียบฯ ดังกล่าวต่อไป

จึงเรียนมาเพื่อโปรดพิจารณา หากเห็นชอบได้โปรดลงนามเห็นชอบ/อนุมัติ ราคากลาง ต่อไป

(ลงชื่อ).....ประธานกรรมการ

(นายสาธิต มีหนองหว้า)

รองปลัดองค์การบริหารส่วนตำบลบ้านเหล่า

(ลงชื่อ).....กรรมการ

(นายอภิรักษ์ อ่อนละมุล)

วิศวกรโยธาปฏิบัติการ

(ลงชื่อ).....กรรมการ

(นายภาคิน ลีโพนทอง)

เจ้าพนักงานธุรการ

/ลงชื่อ...

(ลงชื่อ) หัวหน้าเจ้าหน้าที่
(นางรุ่งทยา ตั้งอุโฆษ)

ความเห็นรองปลัดองค์การบริหารส่วนตำบล
-เห็นควรให้ความเห็นชอบ/อนุมัติ

ลงชื่อ
(นายสาริต มีหนองหว่า)
รองปลัดองค์การบริหารส่วนตำบลบ้านเหล่า

ความเห็นปลัดองค์การบริหารส่วนตำบล
-เห็นควรให้ความเห็นชอบ/อนุมัติ

ลงชื่อ
(นายณิชน อุดมศรีภัก)
ปลัดองค์การบริหารส่วนตำบลบ้านเหล่า

ความเห็นรองนายกองค์การบริหารส่วนตำบล
-เห็นควรให้ความเห็นชอบ/อนุมัติ

ลงชื่อ
(นายอรุณ บุญตา)
รองนายกองค์การบริหารส่วนตำบลบ้านเหล่า

คำสั่งนายกองค์การบริหารส่วนตำบล

เห็นชอบ/อนุมัติ ไม่เห็นชอบ/ไม่อนุมัติ

ลงวันที่.....เดือน.....พ.ศ.....

ลงชื่อ
(นายคำไพ สมบูรณ์)
นายกองค์การบริหารส่วนตำบลบ้านเหล่า

แบบสรุปค่าก่อสร้าง

กลุ่มงาน / งาน	อาคาร
ชื่อโครงการ / งานก่อสร้าง	ปรับปรุงต่อเติมศาลาประชาคมหมู่บ้านเหล่า หมู่ที่ 2
สถานที่ก่อสร้าง	องค์การบริหารส่วนตำบลบ้านเหล่า
ปริมาณงาน	ปรับปรุงต่อเติมศาลาประชาคมหมู่บ้านเหล่า ขนาดพื้นที่ต่อเติม 57.6 ตร.ม. สูง 3.10 เมตร รื้อหลังคากระเบื้อง อบต.บ้านเหล่า
หน่วยงานเจ้าของโครงการ	องค์การบริหารส่วนตำบลบ้านเหล่า อำเภอเพ็ญ จังหวัดอุดรธานี
แบบ พร. 4 ที่แนบ มีจำนวน	4 หน้า
คำนวณราคากลาง เมื่อวันที่	1 เดือน เมษายน พ.ศ. 2569

หน่วย : บาท

ลำดับที่	รายการ	ค่างานต้นทุน	Factor F	ค่าก่อสร้าง	หมายเหตุ
1	งานโครงสร้างวิศวกรรม	92,415.89	1.3091	120,981.64	
2	งานสถาปัตยกรรม	108,117.35	1.3091	141,536.42	
3	งานระบบไฟฟ้า	5,468.32	1.3091	7,158.57	
4	งานอื่นๆ	5,625.00	1.3091	7,363.68	
	เงื่อนไขการใช้ตาราง Factor F				
	เงินล่วงหน้าจ่าย.....	0.00 %			
	เงินประกันผลงานหัก.....	0.00 %			
	ดอกเบี้ยเงินกู้.....	7.00 %			
	ค่าภาษีมูลค่าเพิ่ม.....	7.00 %			

รวมค่าก่อสร้าง 277,040.31

 ขนาดหรือเนื้อที่อาคาร จำนวน - ตร.ม. เฉลี่ย - บาท / ม.

คำสั่งแต่งตั้งคณะกรรมการกำหนดราคากลาง เลขที่ 312 ลงวันที่ 30 มี.ค. 2569 ได้ตรวจสอบแล้ว เห็นชอบให้ประมาณราคานี้เป็นราคากลาง

(ลงชื่อ)  ประธานกรรมการ

(นายสาธิต มีหนองหว้า)

รองปลัด อบต.บ้านเหล่า

(ลงชื่อ)  เห็นชอบ

(นายณิชน อุดมศรีภัก)

ปลัด อบต.บ้านเหล่า

(ลงชื่อ)  กรรมการ

(นายอภิรักษ์ อ่อนละมูล)

วิศวกรโยธาปฏิบัติการ

(ลงชื่อ)  เห็นชอบ

(นายอรุณ บุญตา)

รองนายก อบต.บ้านเหล่า

(ลงชื่อ)  กรรมการ

(นายภาคิน สีโพหนอง)

เจ้าพนักงานธุรการ

(ลงชื่อ)  อนุมัติ

(นายคำไพ สมบูรณ์)

นายก อบต.บ้านเหล่า

เห็นชอบวันที่

แบบการประมาณแสดงรายการราคาก่อสร้าง

ประเภท / งาน	อาคาร/ก่อสร้าง
ชื่อโครงการ / งานก่อสร้าง	ปรับปรุงต่อเติมศาลาประชาคมหมู่บ้านเหล่า หมู่ที่ 2
สถานที่ก่อสร้าง	องค์การบริหารส่วนตำบลบ้านเหล่า
หน่วยงานเจ้าของโครงการ	องค์การบริหารส่วนตำบลบ้านเหล่า อำเภอเพ็ญ จังหวัดอุดรธานี
คำนวณราคากลางโดย	คณะกรรมการกำหนดราคากลาง
	เมื่อวันที่ 1 เดือน เมษายน พ.ศ. 2569
	แบบเลขที่ ๒๐๕/๒๕๖๙

ลำดับที่	รายการ	จำนวน	หน่วย	ค่าวัสดุ		ค่าแรงงาน		รวมค่าวัสดุและแรงงาน	หมายเหตุ
				ราคาต่อหน่วย	จำนวนเงิน	ราคาต่อหน่วย	จำนวนเงิน		
1	งานโครงสร้างวิศวกรรม								
	1.1 งานชุดคิบลูบฐานรากและถมคืบ	7.80	ลบ.ม.	-	-	153.00	1,193.40	1,193.40	
	- ทรายรองพื้น	0.30	ลบ.ม.	420.56	126.16	121.00	36.30	162.46	
	1.2 งานคอนกรีตทาบ 1:3:5	0.30	ลบ.ม.	1,427.00	428.10	427.00	128.10	556.20	
	1.3 งานเหล็กเสริม								
	- เหล็กเส้นกลม ขนาด Ø 6 มม.	32.09	กก.	21.01	674.14	4.90	157.22	831.36	
	- เหล็กเส้นกลม ขนาด Ø 9 มม.	-	กก.	-	-	4.90	-	-	
	- เหล็กข้ออ้อย ขนาด Ø 12 มม.	253.97	กก.	21.90	5,561.89	3.90	990.47	6,552.36	
	- เหล็กข้ออ้อย ขนาด Ø 16 มม.	-	กก.	-	-	3.90	-	-	
	- เหล็กตระแกรงสำเร็จรูป ทน 4 มม. @ 0.20 #	81.20	ตร.ม.	28.89	2,345.86	6.00	487.20	2,833.06	
	- ลวดผูกเหล็ก	4.00	กก.	28.04	112.16	-	-	112.16	
	1.4 แผ่นพื้นสำเร็จรูปคอนกรีตอัดแรงท้องเรียบ	-	ตร.ม.	-	-	-	-	-	
	1.5 งานไม้แบบหล่อคอนกรีต	39.58	ตร.ม.	489.72	19,383.11	144.00	5,699.52	25,082.63	
	1.6 คอนกรีตโครงสร้าง 1:2:4 กำลังอัด 180 ksc รูปทรงระบอก	12.05	ลบ.ม.	2,163.55	26,070.77	421.00	5,073.05	31,143.82	
	- ทรายรองพื้น	4.00	ลบ.ม.	420.56	1,682.24	121.00	484.00	2,166.24	
	1.7 งานโครงสร้างคานเหล็ก								

หน่วย : บาท

แบบการประมาณแสดงรายการราคาก่อสร้าง

ประเภท / งาน	อาคาร/ก่อสร้าง
ชื่อโครงการ / งานก่อสร้าง	ปรับปรุงต่อเติมศาลาประชาคมหมู่บ้านเหล่า หมู่ที่ 2
สถานที่ก่อสร้าง	องค์การบริหารส่วนตำบลบ้านเหล่า
หน่วยงานเจ้าของโครงการ	องค์การบริหารส่วนตำบลบ้านเหล่า อำเภอเพ็ญ จังหวัดอุดรธานี
คำนวณราคากลางโดย	คณะกรรมกรการกำหนดราคากลาง
	เมื่อวันที่ 1 เดือน เมษายน พ.ศ. 2569
	หน่วย : บาท

ลำดับที่	รายการ	จำนวน	หน่วย	ค่าวัสดุ		ค่าแรงงาน		รวมค่าวัสดุและ แรงงาน	หมายเหตุ
				ราคาต่อหน่วย	จำนวนเงิน	ราคาต่อหน่วย	จำนวนเงิน		
	- ทาสีพลาสติกอะคริลิก 100% ภายนอก	48.00	ตร.ม.	40.00	1,920.00	35.00	1,680.00	3,600.00	
	- ทาสี ภายใน	60.00	ตร.ม.	38.00	2,280.00	31.00	1,860.00	4,140.00	
	2.16 งานประตู่ - หน้าต่าง								
	- ป1 (ประตูไม้เนื้อแข็ง+วงกบ พร้อมอุปกรณ์ติดตั้ง)	1.00	ชุด	2,500.00	2,500.00	-	-	2,500.00	
	รวมงานสถาปัตยกรรม							108,117	
3	งานระบบไฟฟ้า								
	3.1 ท่อร้อยสายไฟฟ้าพร้อมอุปกรณ์เข้ากล่อง พร้อมขาจับท่อ +สายอ่อน	1.00	งาน	3,500.00	3,500.00	-	-	3,500.00	
	3.2 สาย THW 1X2.5 Sq.mm.	20.00	ม.	10.00	200.00	7.00	140.00	340.00	
	3.3 สาย THW 1X1.5 Sq.mm.	20.00	ม.	7.00	140.00	5.00	100.00	240.00	
	3.4 โคมดาวน์ไลท์ LED 6 นิ้ว 18 วัตต์ พร้อมอุปกรณ์	3.00	ชุด	250.00	750.00	150.00	450.00	1,200.00	
	3.5 สวิตช์ทางเดียว	1.00	ชุด	38.32	38.32	150.00	150.00	188.32	
	3.6 เต้ารับคู่ มีขาเดิน	-	ชุด	65.00	-	150.00	-	-	
	3.7 กล่องควบคุม	-	ชุด	1,800.00	-	450.00	-	-	
	รวมงานระบบไฟฟ้า							5,468	
4	งานอื่นๆ								
	4.1 รื้อหลังคากระเบื้อง (กอง)	125.00	ตร.ม.	-	-	21.00	2,625.00	2,625.00	

สารบัญแบบสถาปัตยกรรม

สัญลักษณ์

สรุปประกอบแบบ

แผ่นที่	รายการ	แผ่นที่	สัญลักษณ์	วัสดุประกอบแบบ
01	สารบัญแบบ,รายการประกอบแบบ	26	W1	ที่แปะกระเบื้องเคลือบ 40x40 ซม.(แกรนิตโต)
02	แปลนพื้น	27	W2	พื้นคอนกรีตขัด (ผิวหยาบ)
03	รูปตัด A-A	28		
04	รูปด้าน 1	29		
05	รูปด้าน 2,3	30		
06	แปลนหลังคา	31		
07	แปลนโครงสร้าง	32		
08	แบบขยาย TRUSS 1	33		
09	แปลนเสา,ฐานราก	34	สัญลักษณ์	วัสดุฝ้าเพดาน และโครงเคร่า
10	แบบพื้น,दान	35	ฝ1	ฝ้าเพดานยิปซัมบอร์ด
11	แบบขยายพื้น,ขยายเสา,ขยายฐานราก	36	ฝ2	ฝ้าเพดานยิปซัมบอร์ดชนิดกันน้ำ
12	แปลนฝ้าฟ้า	37	ฝ3	งานติดตั้งกระเบื้องแผ่นเรียบยิปซัมฝ้าจั่ว
13		38		
14		39		
15		40		
16		41	สัญลักษณ์	วัสดุฉนวน
17		42		
18		43		
19		44		
20		45		
21		46		
22		47		
23		48		
24		49		
25		50		

องค์การบริหารส่วนตำบลบ้านเหล่า
 บ้านเหล่า อ.สุทรธานี 41150

โครงการ
 ปรับปรุงจุดเชื่อมต่อถนนประชาคมหมู่บ้านเหล่า
 หมู่ที่ 2

สถานที่ก่อสร้าง
 องค์การบริหารส่วนตำบลบ้านเหล่า

เขียนแบบ
 (นายพงษ์ธร วัฒนวิภาวรรณ)
 ผู้ช่วยช่างโยธา อบต.บ้านเหล่า

สำรวจ/ออกแบบ
 (นายอภิรักษ์ อธิและสกุล)
 วิศวกรโยธาประจำตำบลประชาคม
 หมู่ที่ 2 อบต.บ้านเหล่า

เห็นชอบ
 (นายสาธิต มีทองแก้ว)
 รองปลัดองค์การบริหารส่วนตำบลบ้านเหล่า

อนุมัติ
 (นายเชษฐพันธ์ อุดมศรี)
 ปลัดองค์การบริหารส่วนตำบลบ้านเหล่า
 รักษาการตามหน้าที่ของปลัดองค์การบริหารส่วน
 ตำบลบ้านเหล่า

วัน เดือน ปี
 1



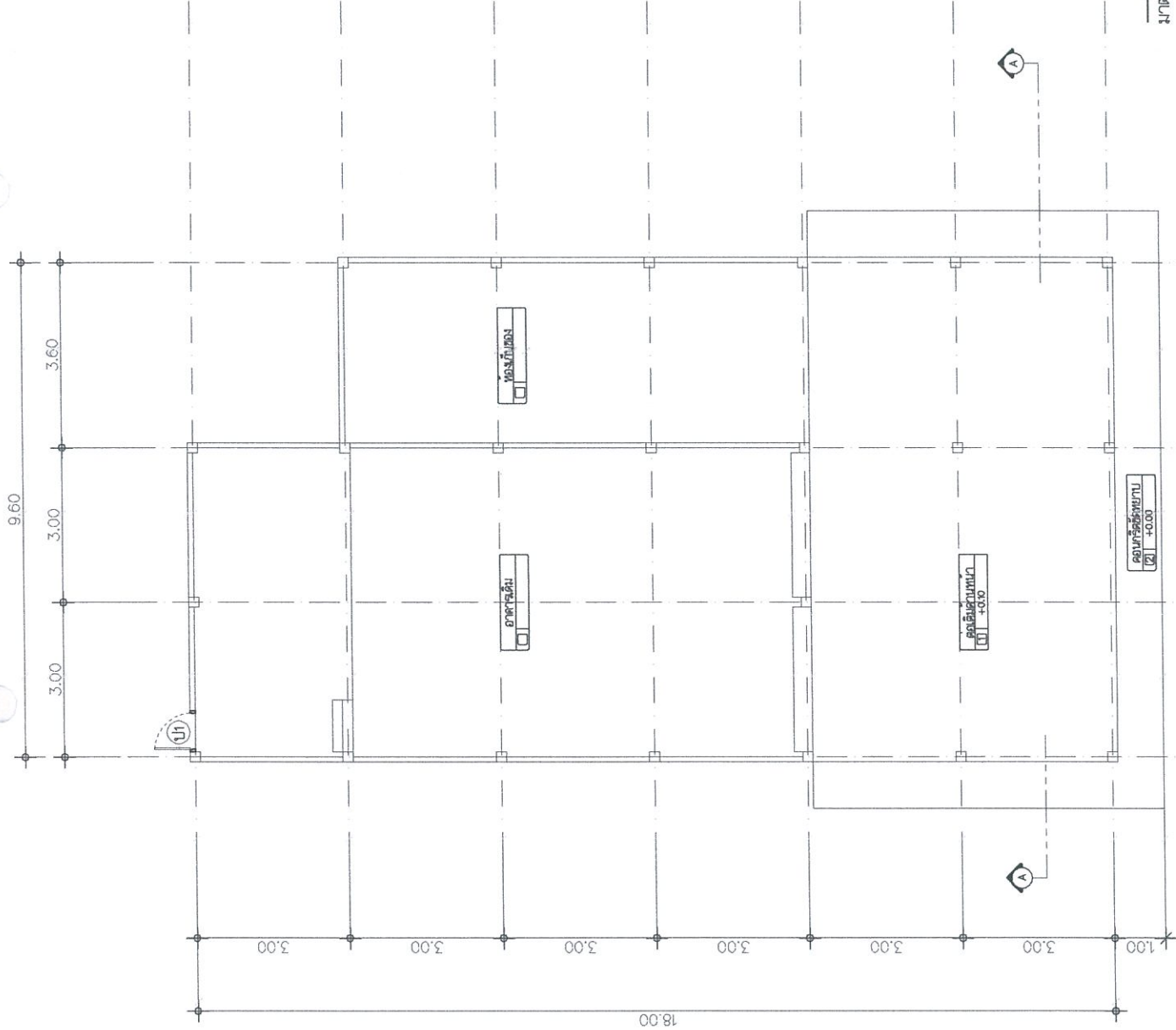

แก้ไขครั้งที่

แบบเลขที่
 ๒๕๘/๒๕๖๙



แปลนพื้นที่
มาตราส่วน 1 : 125

องค์การบริหารส่วนตำบลบ้านเหล่า ตำบลเหล่า อ.พิบูลย์ อุดรธานี 41159	
โครงการ ปรับปรุงจุดติดตั้งสถานีประปาหมู่บ้านเหล่า หมู่ที่ 2	
สถานที่ก่อสร้าง องค์การบริหารส่วนตำบลบ้านเหล่า	
เขียนแบบ 	
(นายพงษ์ธร สัตตนิทรวรณห์) ผู้ควบคุมช่างโยธา อบต.บ้านเหล่า	
สำรวจ/ออกแบบ 	
(นายอดิศักดิ์ อ่อนสะอาด) วิศวกรโยธาปฏิบัติการ วิศวกรควบคุมช่าง โยธา อบต.บ้านเหล่า	
เห็นชอบ 	
(นายเชิด มีทองหล่อ) รองปลัดองค์การบริหารส่วนตำบลบ้านเหล่า	
อนุมัติ 	
(นายเชิดพน อุดมศรีดี) ปลัดองค์การบริหารส่วนตำบลบ้านเหล่า รักษาการแทนนายกองค์การบริหารส่วน ตำบลบ้านเหล่า	
วันที่ เดือน ปี	แผ่นที่ 2
แก้ไขครั้งที่	
แบบเลขที่	บส 8/256

องค์กรบริหารส่วนตำบลบ้านเหล่า ท.บ้านเหล่า อ.เพียง อ.สุพรรณบุรี 41150	โครงการ ปรับปรุงและเพิ่มสภาพอาคารหมู่บ้านเหล่า หมู่ที่ 2	สถานที่ก่อสร้าง องค์การบริหารส่วนตำบลบ้านเหล่า	เขียนแบบ 	(นายพงษ์ธร รัชภูมิวิวัฒน์) ผู้ช่วยช่างเขียน ออช.บ้านเหล่า	สำรวจ/ออกแบบ 	เห็นชอบ 	(นายศักดิ์ มีหนองบัว) รองปลัดองค์การบริหารส่วนตำบลบ้านเหล่า	อนุมัติ 	(นายดิเรกชน อุคนทร์) ปลัดองค์การบริหารส่วนตำบลบ้านเหล่า รักษาการแทนนายกองค์การบริหารส่วน ตำบลบ้านเหล่า	วัน เดือน ปี แผ่นที่ 3	แก้ไขครั้งที่	แบบเลขที่ บ๑๘/๒๕๖๑
---	--	---	--	--	--	--	--	--	---	------------------------------	---------------	-----------------------

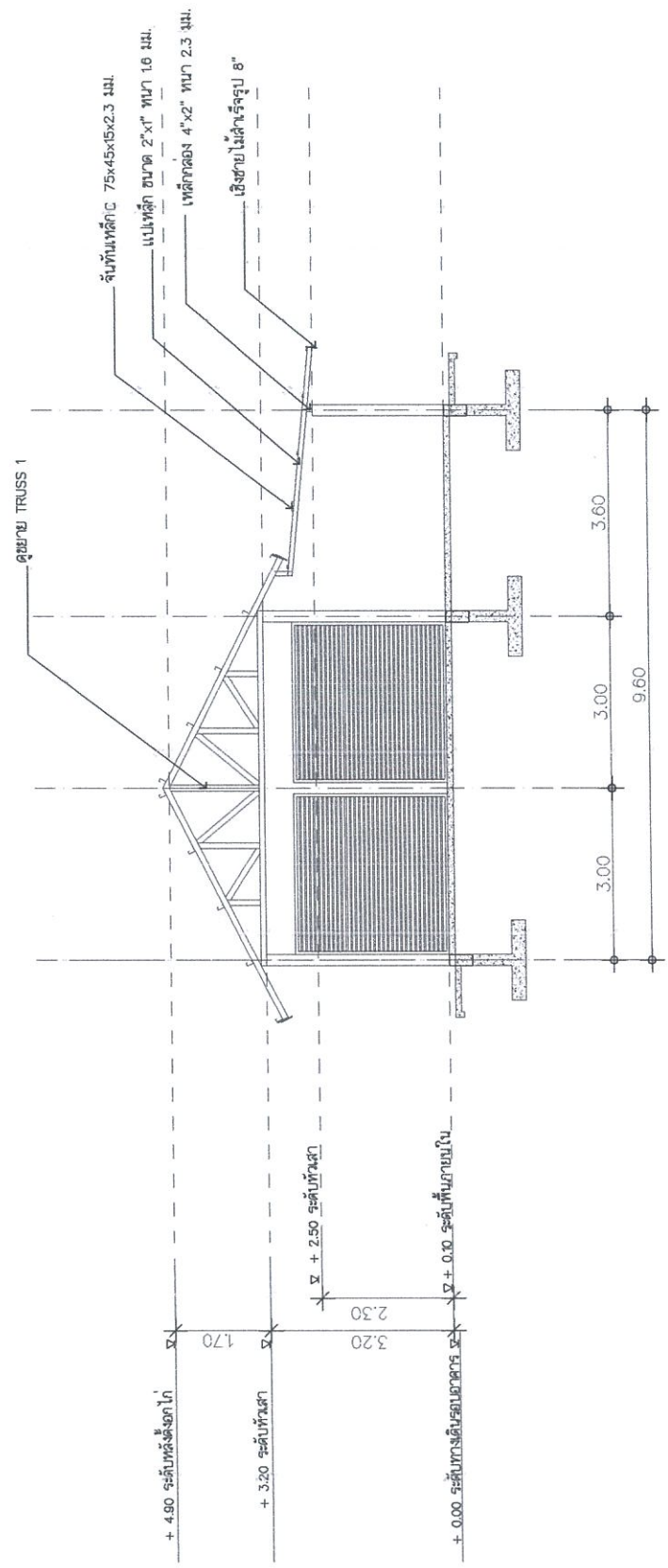

รูปตัด A-A
มาตราส่วน 1 : 125

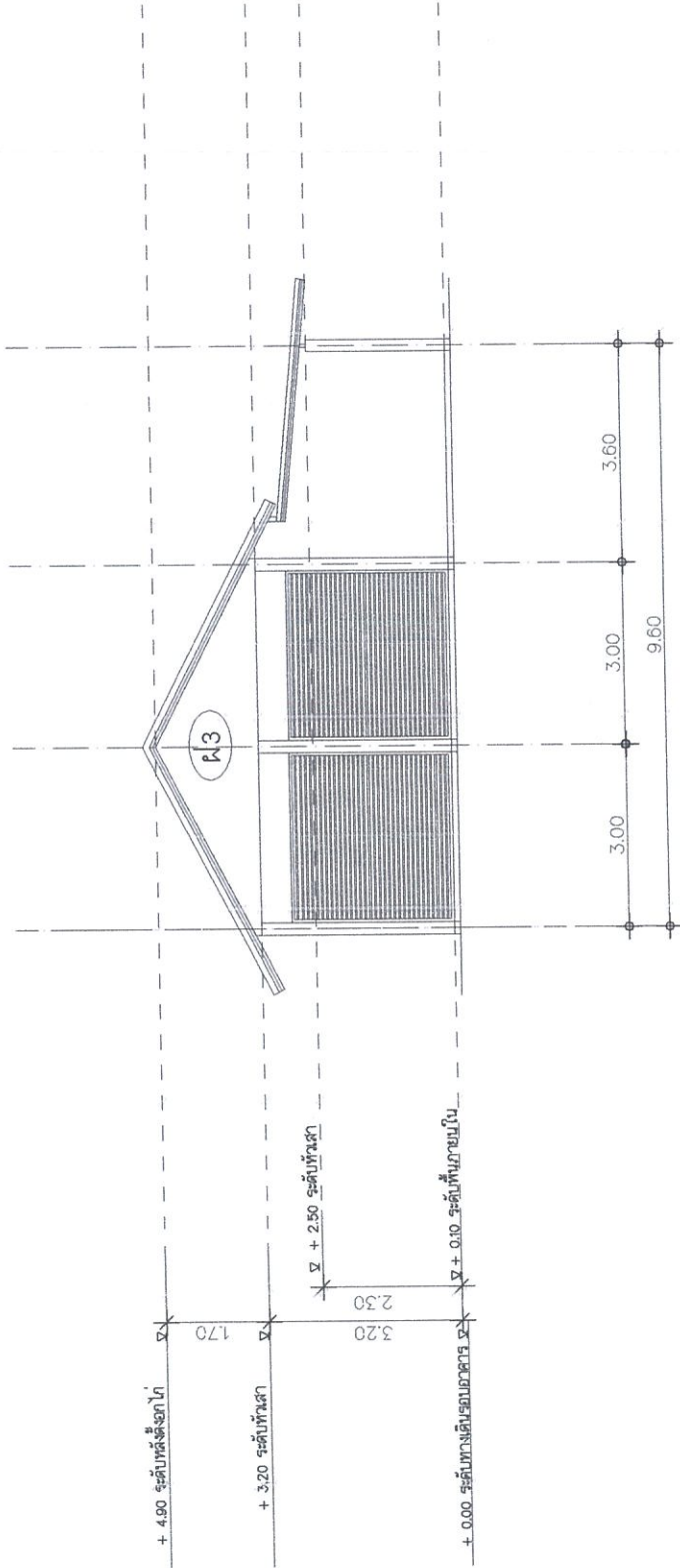

รูปदान 1
มาตรฐาน 1 : 125

องค์การบริหารส่วนตำบลบ้านเหล่า
ต.บ้านเหล่า อ.พิบูลย์ จ.สุรินทร์ 41150

โครงการ
ปรับปรุงโครงสร้างอาคารประชาคมหมู่บ้านเหล่า
หมู่ที่ 2

สถานที่ก่อสร้าง
องค์การบริหารส่วนตำบลบ้านเหล่า

เขียนแบบ
(นายพงษ์ศธร รัชญะนทีวรรณ)
ผู้ช่วยช่างโยธา ออช.บ้านเหล่า

สำรวจ/ออกแบบ
(นายอดิษฐ์ อธิคุณ)
วิศวกรโยธาปฏิบัติราชการควบคุมงาน
ทอ.๓๐๕๕๖ ออช.บ้านเหล่า

เห็นชอบ
(นายชาติ มีหนองบัว)
รองปลัดองค์การบริหารส่วนตำบลบ้านเหล่า

อนุมัติ
(นายณิรพน อุดมศรีภักดิ์)
ปลัดองค์การบริหารส่วนตำบลบ้านเหล่า
รักษาการแทนนายกองค์การบริหารส่วน
ตำบลบ้านเหล่า

วัน เดือน ปี
แผ่นที่ 4

แก้ไขครั้งที่

แบบเลขที่
บส ๘/๒๕๖๑

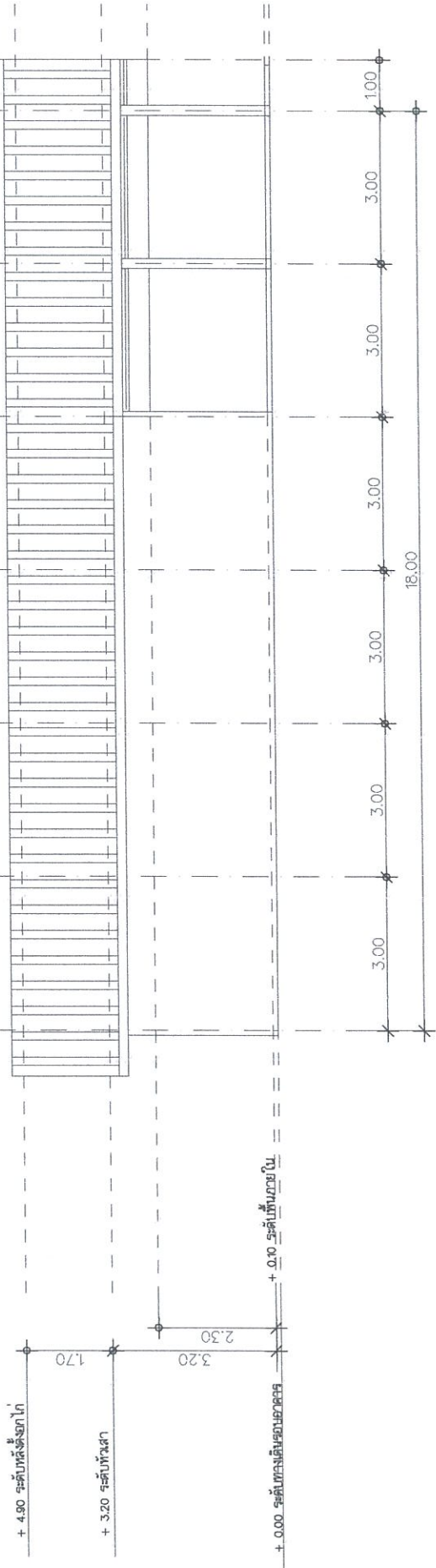

รูปด้าน 2
มาตราส่วน 1 : 125

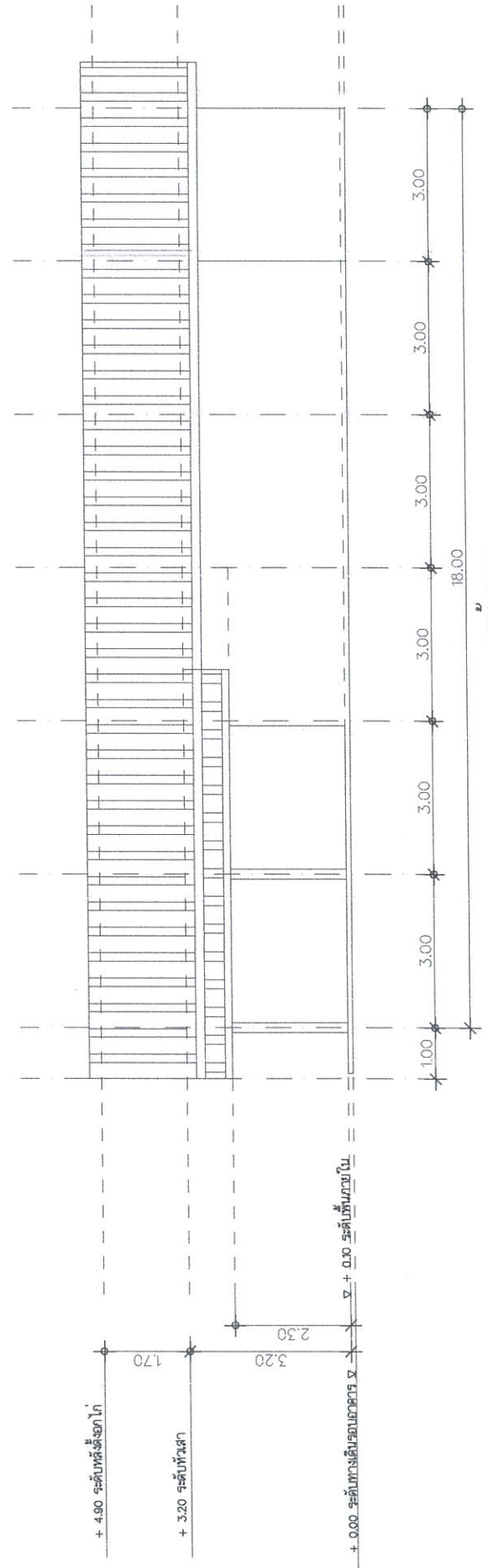

รูปด้าน 3
มาตราส่วน 1 : 125

<p>องค์การบริหารส่วนตำบลบ้านเหล่า ตำบลบ้านเหล่า อ.พิชัย จ.อุตรดิตถ์ 41150</p>
<p>โครงการ ปรับปรุงและติดตั้งสถาปัตยกรรมชุมชนผู้สูงอายุ หมู่ที่ 2</p>
<p>สถานที่ก่อสร้าง องค์การบริหารส่วนตำบลบ้านเหล่า</p>
<p>เขียนแบบ </p>
<p>(นายพงษ์พร รัฐนนทิวรรณ) ผู้ควบคุมช่างโยธา อบต.บ้านเหล่า</p>
<p>สำรวจ/ออกแบบ </p>
<p>(นายอดิพนธ์ อ่อนละออง) วิศวกรโยธาปฏิบัติงาน รับผิดชอบควบคุม ก่อสร้าง อบต.บ้านเหล่า</p>
<p>เห็นชอบ </p>
<p>(นายศักดิ์ นิ่งของแก้ว) รองปลัดองค์การบริหารส่วนตำบลบ้านเหล่า</p>
<p>อนุมัติ ปลช</p>
<p>(นายฉัตรพน อุดมศรีรัตน์) ปลัดองค์การบริหารส่วนตำบลบ้านเหล่า รักษาการแทนนายกองค์การบริหารส่วน ตำบลบ้านเหล่า</p>
<p>วัน เดือน ปี วันที่ 5</p>
<p>แก้ไขครั้งที่</p>
<p>แบบเลขที่ ๒๗๘/๒๕๖๑</p>

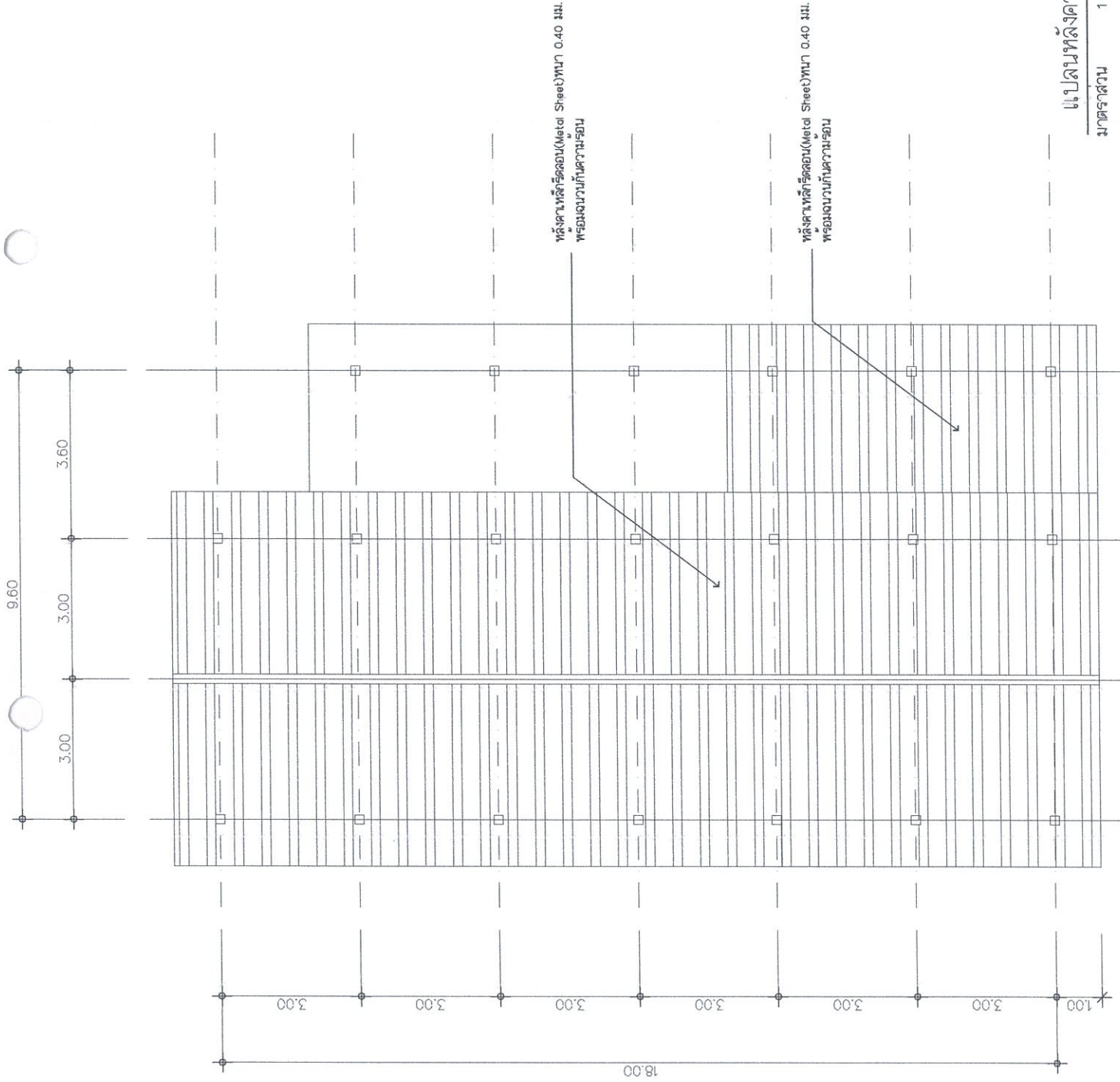

องค์การบริหารส่วนตำบลบ้านเหล่า ตำบลบ้านเหล่า อ.มัญญ์ อุดรธานี 41159
โครงการ ปรับปรุงจุดติดตั้งศาลาประชาคมหมู่บ้านเหล่า หมู่ที่ 2
สถานที่ก่อสร้าง องค์การบริหารส่วนตำบลบ้านเหล่า
เขียนแบบ
(นายพงษ์พร รัตนทิวิธรรม) ผู้ควบคุมช่างโยธา อบต.บ้านเหล่า
สำรวจ/ออกแบบ
(นายเชิดมณี อธิบุญชู) วิศวกรโยธาปฏิบัติการ ราชการเกษียณ ของโรงเรียน อบต.บ้านเหล่า
เห็นชอบ
(นายชาติ นันทองแก้ว) รองผู้อำนวยการบริหารส่วนตำบลบ้านเหล่า
อนุมัติ
(นายธีรพน อุดมศรีศรี) ปลัดองค์การบริหารส่วนตำบลบ้านเหล่า รักษาการนายก อบต.บ้านเหล่า รักษาการนายก อบจ.อุดรธานี ตำบลบ้านเหล่า
วันที่ วันที่ 6
แก้ไขครั้งที่
แบบเลขที่ บมธ/๒๕๖

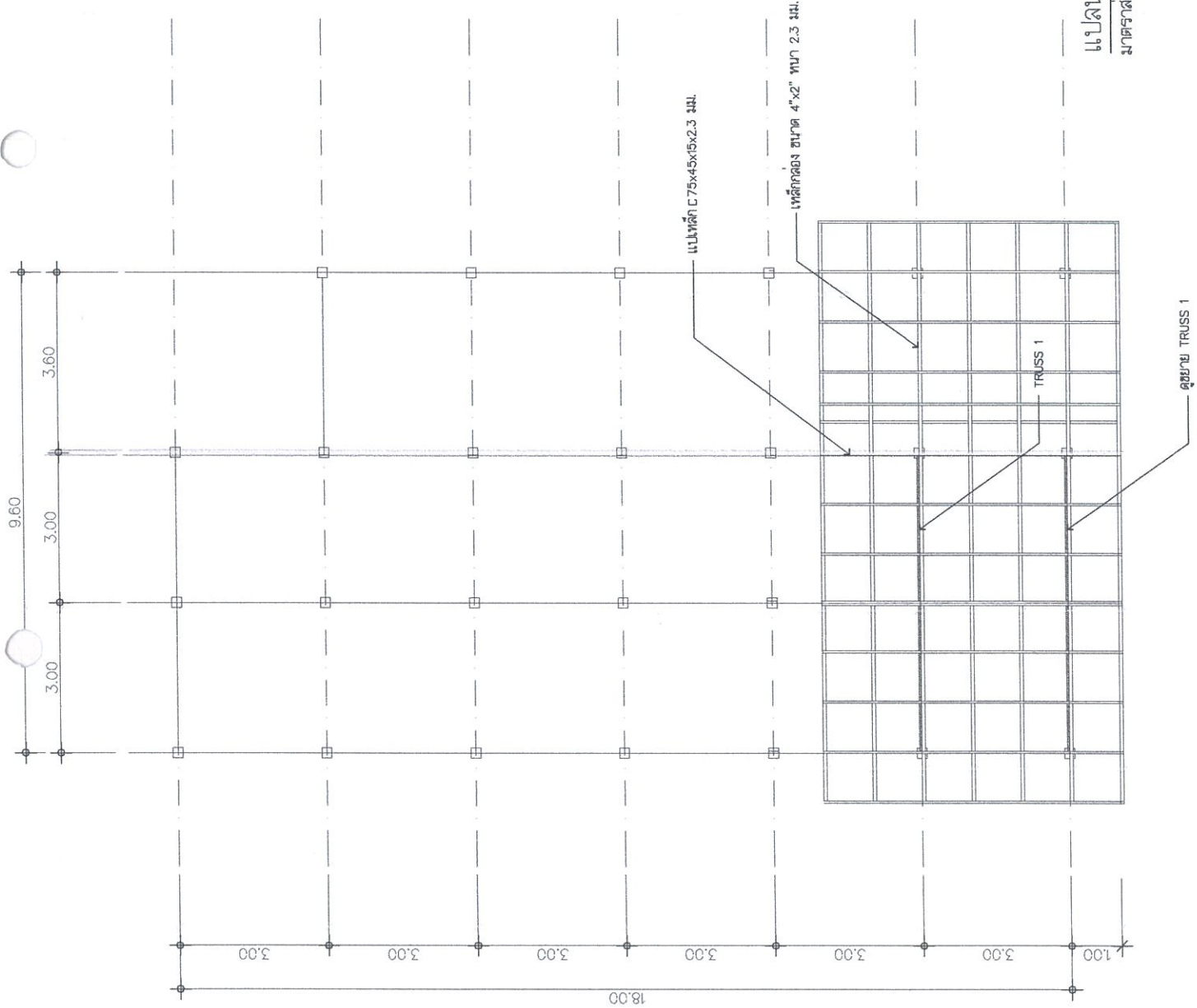

แปลนหลังคา
มาตราส่วน 1 : 125



แปลนโครงหลังคา
มาตราส่วน 1 : 125

<p>องค์การบริหารส่วนตำบลบ้านเหล่า ต.บ้านเหล่า อ.พิบูลย์ จ.สุพรรณบุรี 41150</p>
<p>โครงการ ปรับปรุงต่อเติมอาคารประชาคมหมู่บ้านเหล่า หมู่ที่ 2</p>
<p>สถานที่ก่อสร้าง องค์การบริหารส่วนตำบลบ้านเหล่า</p>
<p>เขียนแบบ </p>
<p>ตำราจ/ออกแบบ (นายพงษ์สรร รัชฎาภิบาล) ผู้อำนวยการ วิทยากรวิทยารักษ ผอ.โครงการ ออช.บ้านเหล่า</p>
<p>เห็นชอบ  (นายชัชวาล มีหนองบัว) รองปลัดองค์การบริหารส่วนตำบลบ้านเหล่า</p>
<p>อนุมัติ  (นายฉัตรพร อุดมศรีรัตน์) ปลัดองค์การบริหารส่วนตำบลบ้านเหล่า รักษาการแทนนายกองค์การบริหารส่วน ตำบลบ้านเหล่า</p>
<p>วัน เดือน ปี แผ่นที่ 7</p>
<p>แก้ไขครั้งที่</p>
<p>แบบเลขที่ 1088/2564</p>

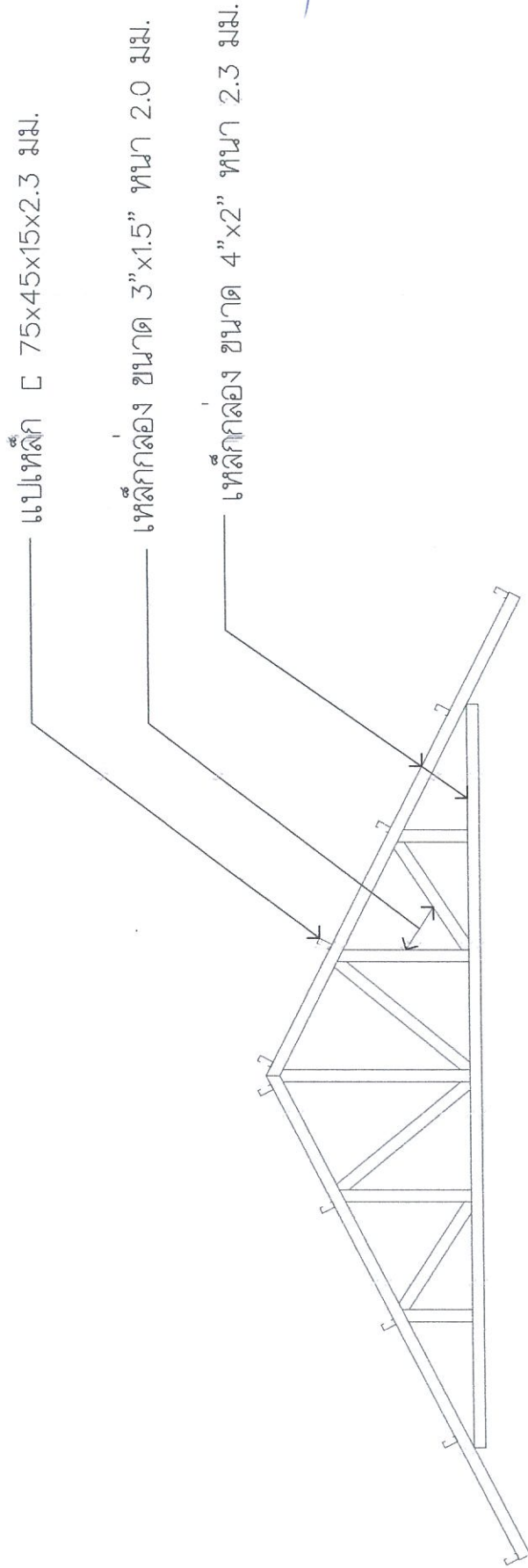

ชยาย TRUSS 1

Not To Scale

องค์การบริหารส่วนตำบลบ้านเหล่า หน้าท่าเก่า อ.ห้วย จ.สุราษฎร์ธานี 41150
โครงการ ปรับปรุงองค์ประกอบอาคารประชุมชั้นหน้า หมู่ที่ 2
สถานที่ก่อสร้าง องค์การบริหารส่วนตำบลบ้านเหล่า
เขียนแบบ
(นายพงษ์สรร ด้ยูนทวิวรรตย์) ผู้ช่วยช่างรังไข่รา อย.บ้านเหล่า
สำรวจ/ออกแบบ
(นายเชิดฉัตร ใจดี นนทสูต) วิศวกรในสายปฏิบัติการ วิทยุราชการทหาร กองพลที่ ๑๓ อ.บ้านดอน
เห็นชอบ
(นายชาติ มีทองขาว) รองปลัดองค์การบริหารส่วนตำบลบ้านเหล่า
อนุมัติ
(นายฉัตรพน จุฑาศรีศักดิ์) ปลัดองค์การบริหารส่วนตำบลบ้านเหล่า รักษาการตามตำแหน่งขององค์การบริหารส่วน ตำบลบ้านเหล่า
วันที่ เดือน ปี แปดที่
8
แก้ไขครั้งที่
แบบเลขที่
บ.๑๘/๒๕๖๑

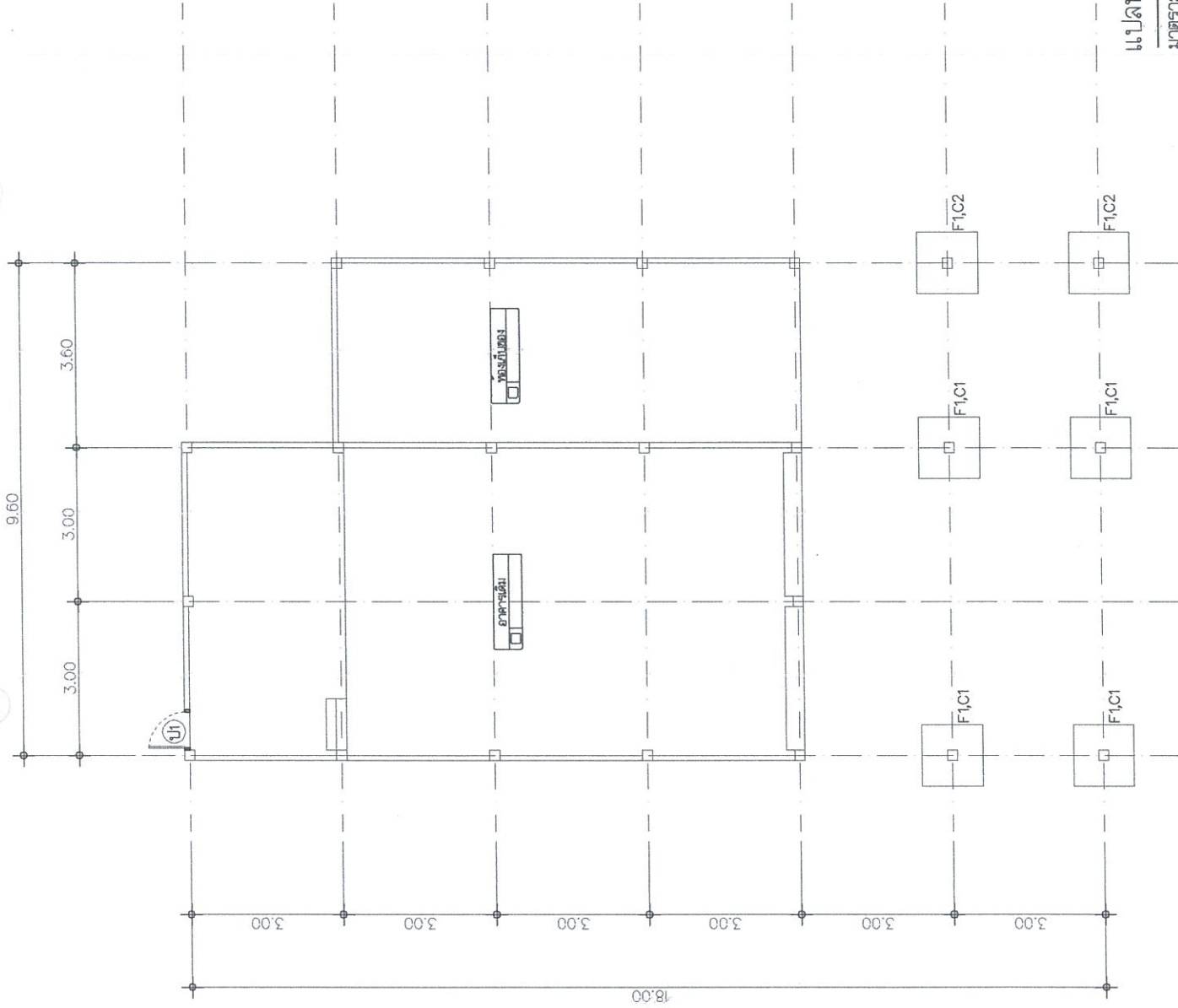

แปลนเสา ฐานราก
มาตราส่วน 1 : 125

องค์การบริหารส่วนตำบลบ้านเหล่า ตำบลบ้านเหล่า อ.ห้วย จ.สุราษฎร์ธานี 41150	
โครงการ ปรับปรุงองค์การบริหารส่วนตำบลบ้านเหล่า หมู่ที่ 2	
สถานที่ก่อสร้าง องค์การบริหารส่วนตำบลบ้านเหล่า	
เขียนแบบ 	
(นายพงษ์พร รัตนนิลวรรณ) ผู้ควบคุมช่างโยธา อบต.บ้านเหล่า	
สำรวจ/ออกแบบ 	
(นายอดิษฐ์ นันทะฮะ) วิศวกรโยธาปฏิบัติการ วิศวกรรมการ โยธา อ.เมืองฯ อบต.บ้านเหล่า	
เห็นชอบ 	
(นายชาติค มีทองแก้ว) รองปลัดองค์การบริหารส่วนตำบลบ้านเหล่า	
อนุมัติ 	
(นายวิชพน จิตศรีรัตน์) ปลัดองค์การบริหารส่วนตำบลบ้านเหล่า รักษาการตามตำแหน่งปลัดองค์การบริหารส่วน ตำบลบ้านเหล่า	
วัน เดือน ปี	แผ่นที่ 9
แก้ไขครั้งที่	
แบบเลขที่	บส 8/25๖๑

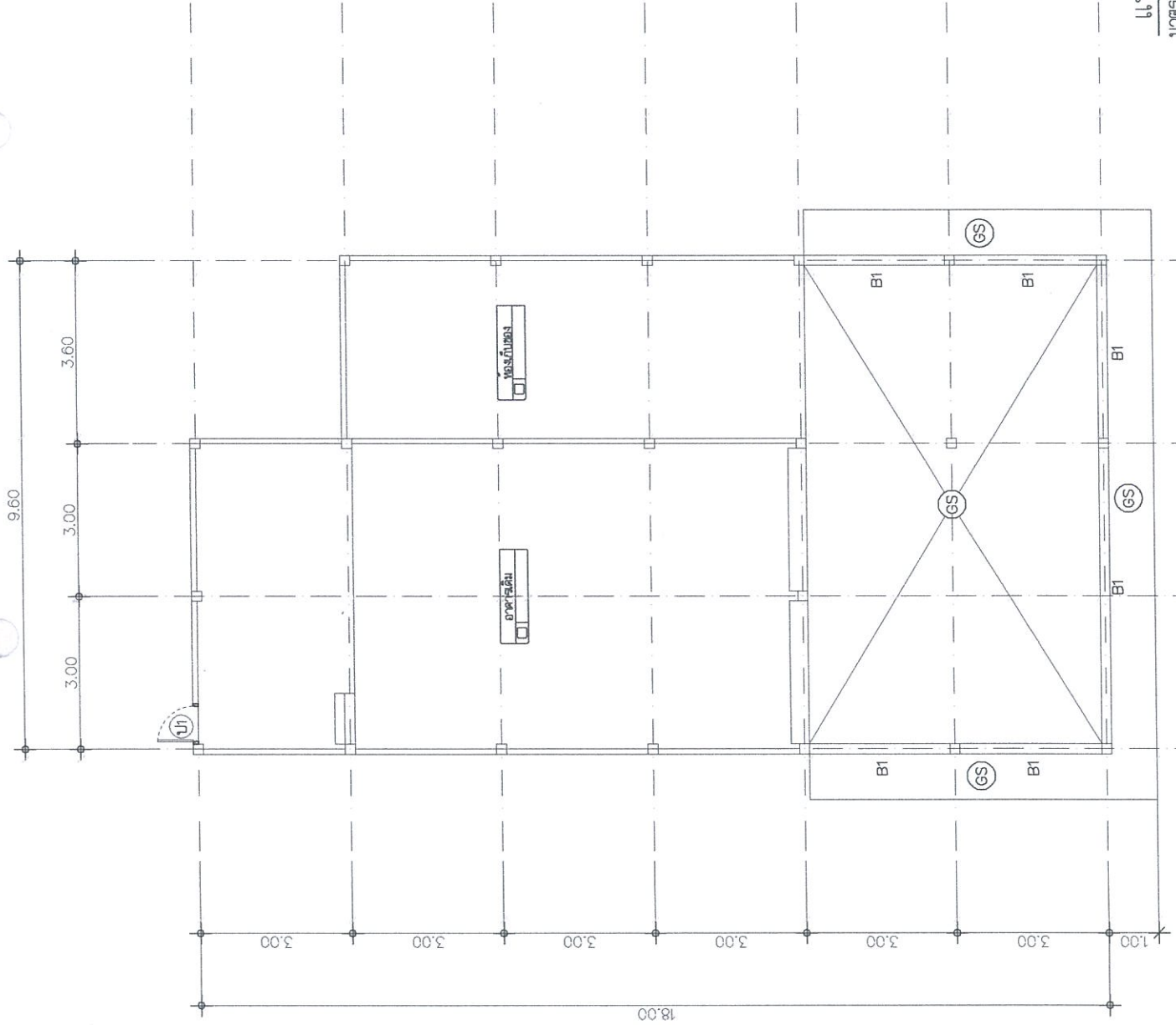

องค์การบริหารส่วนตำบลบ้านเหล่า
ต.บ้านเหล่า อ.เพ็ญ อ.อุดรธานี 41150

โครงการ
ปรับปรุงต่อเติมอาคารประชุมหมู่บ้านเหล่า
หมู่ที่ 2

สถานที่ก่อสร้าง
องค์การบริหารส่วนตำบลบ้านเหล่า

เขียนแบบ
(นายพงษ์ธร รัชุนทวิวรรณ)
ผู้ร่างร่างโยธา อตต.บ้านเหล่า

สำรวจ/ออกแบบ
(นายอดิพนธ์ อดิพนธ์)
วิศวกรโยธามีใบอนุญาต ราชอาณาจักร
พ.ศ.๒๕๖๖ อตต.บ้านเหล่า

เห็นชอบ
(นายชาติ มีหนองบัว)
รองปลัดองค์การบริหารส่วนตำบลบ้านเหล่า

อนุมัติ
(นายณิชนัน อนุชิต)
ปลัดองค์การบริหารส่วนตำบลบ้านเหล่า
รักษาการแทนนายกองค์การบริหารส่วน
ตำบลบ้านเหล่า

วัน เดือน ปี
วันที่ 10

แก้ไขครั้งที่

แบบเลขที่
๒๑๘/๒๕๖๖

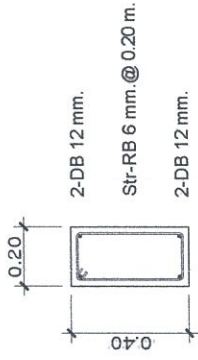
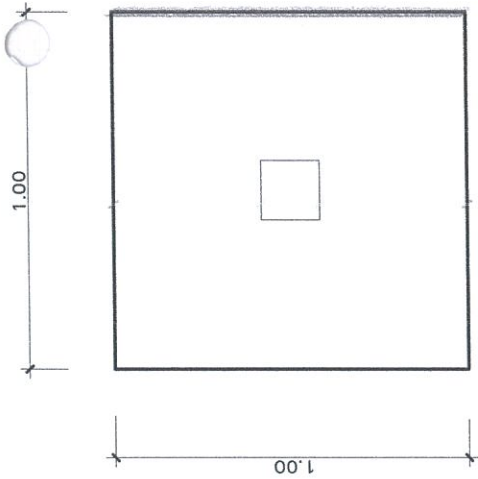

ขยายการเสริมเหล็ก (B1) Scale 1:25

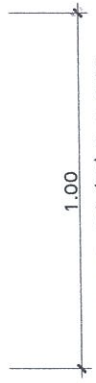
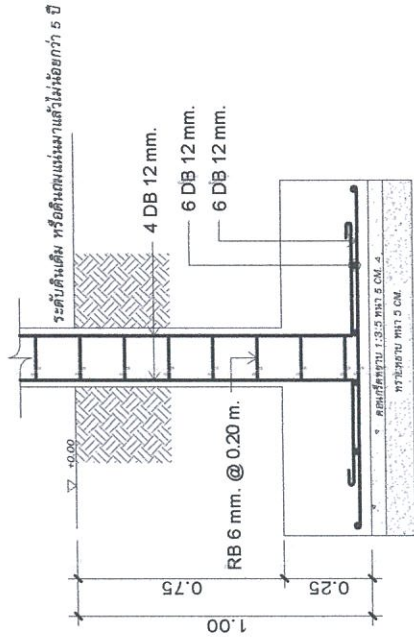

ขยายฐานราก (F1) Scale 1:25

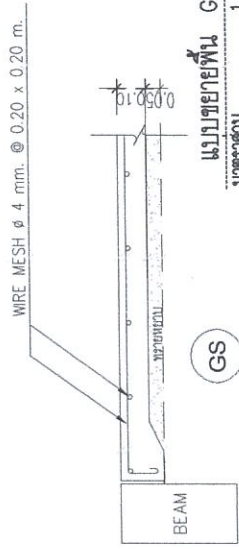

ระดับชั้น	เสา	C1
ระดับชั้น	เสา	C2

แบบขยายเสา
ขนาดคาน 1:25

องค์การบริหารส่วนตำบลบ้านเหล่า
หมู่บ้านเหล่า อ.ศิขัย จ.สุรินทร์ 41150

โครงการ
ปรับปรุงและติดตั้งระบบประปาหมู่บ้านเหล่า
หมู่ที่ 2

สถานที่ก่อสร้าง
องค์การบริหารส่วนตำบลบ้านเหล่า

เขียนแบบ

(นายพงษ์พร ทัชสุนทรวิวัฒน์)
ผู้ควบคุมช่างโยธา อบต.บ้านเหล่า

สำรวจ/ออกแบบ

(นายอภิรักษ์ อิ่มใจบ่อ)
วิศวกรโยธาปฏิบัติการ วิศวกรรมสถาน
แห่งประเทศไทย อต.บ้านเหล่า

เห็นชอบ

(นายชาติภักดิ์ มีหนองหัว)
รองปลัดองค์การบริหารส่วนตำบลบ้านเหล่า

อนุมัติ

(นายณิชนัน จุลนศรี)
ปลัดองค์การบริหารส่วนตำบลบ้านเหล่า
รักษาการนายก อบต.บ้านเหล่า

วันที่ เดือน ปี
11

แก้ไขครั้งที่

แบบเลขที่

268/2569

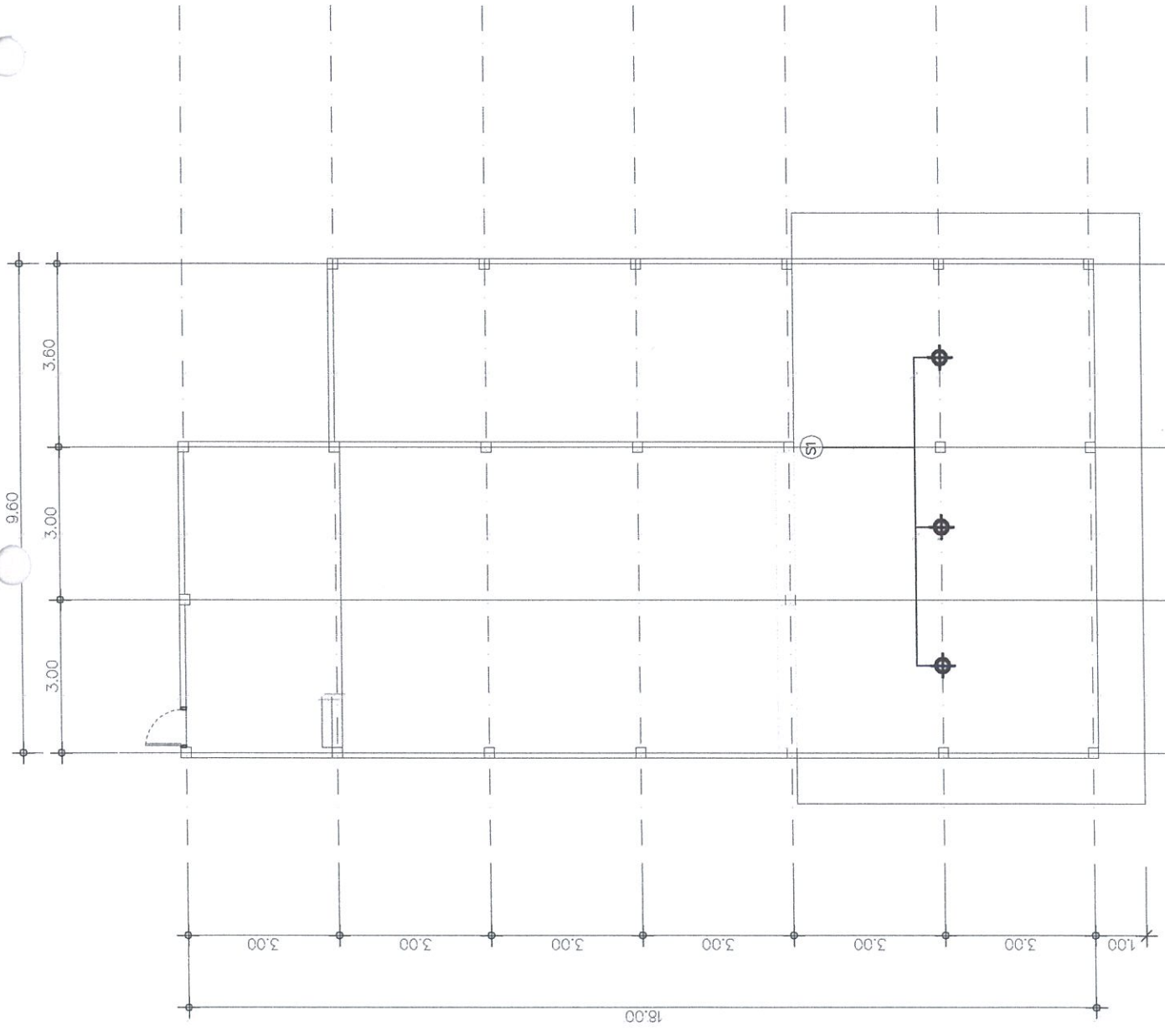

S1) สวิตช์ทางเดียว
 โคมไฟหลอด LED

แปลนไฟฟ้า
 มาตรฐาน 1 : 125

องค์การบริหารส่วนตำบลบ้านเหล่า ค.บ้านเหล่า อ.สภิง อุตรดิตถ์ 41156
โครงการ ปรับปรุงจุดติดตั้งคาบปรจากหมู่บ้านเหล่า หมู่ที่ 2
สถานที่ก่อสร้าง องค์การบริหารส่วนตำบลบ้านเหล่า
เขียนแบบ
(นายพงษ์พร ทัศนนิภาวรรณ) ผู้ชำนาญช่างโยธา อบ.บ้านเหล่า
สำรวจ/ออกแบบ
(นายเฉลิมเกียรติ อธิ และ นพ) วิศวกรโยธา ปฏิบัติการ รับราชการจาก อบ.บ้านเหล่า อบ.บ่อสร้าง อ.บ้านเหล่า
เห็นชอบ
(นายชาติ มีทองหน้า) รองปลัดองค์การบริหารส่วนตำบลบ้านเหล่า
อนุมัติ
(นายธิษพน อุคนศรี) ปลัดองค์การบริหารส่วนตำบลบ้านเหล่า รักษาการตามแบบขององค์การบริหารส่วน ตำบลบ้านเหล่า
วัน เดือน ปี แผ่นที่ 12
แก้ไขครั้งที่
แบบเลขที่ บส 8 / 2564